

GROVE®

GRT8100-1 Product Guide

EN13000
Metric 85 %



 100 t

 12 m – 47 m

 10 m – 17 m

 72,9 m

GROVE GRT8100-1

Designed for the features and reliability you demand. • Genau mit den Funktionen und mit der Zuverlässigkeit gebaut, die Sie brauchen. • Conçue pour vous apporter les fonctionnalités et la fiabilité dont vous avez besoin. • Diseñada para satisfacer las cualidades y fiabilidad que usted necesita. • Progettata per darvi le prestazioni e l'affidabilità che cercate. • Concebido tendo em conta as características e fiabilidade de que precisa. • Функциональность и надежность, необходимые Вам.

Features

➤ **New wider cab • Die neue Kabine - jetzt noch breiter • Nouvelle cabine large • Nueva cabina mas amplia • Nuova cabina piu larga • Nova cabina mais espacosa • Новая кабина**

The new wider full vision cab is designed with operator comfort, visibility and productivity in mind. Tilttable up to 20°.

Die neue, verbreiterte Oberwagenkabine ist ausgelegt auf höchsten Bedienerkomfort, eine perfekte Rundumsicht und produktives Arbeiten. Die Kabine ist bis zu 20° kippbar.

La nouvelle cabine full vision est dessinee pour le confort, la visibilite et la productivite de l'operateur. Cabine inclinable a 20°.

La nueva cabina con vision completa es mas grande y esta disenada teniendo en cuenta el confort del operador, la visibilidad y la productividad. Inclinable hasta 20°.

La nuova cabina piu larga ad ampia visibilita e stata progettata considerando il confort, la visibilita e la produttivita dell'operatore.

A nova cabina full vision, mais espacosa, foi desenhada para aumentar o conforto do operador, a visibilidade e a produtividade. Inclinavel ate 20°.

Новая, более широкая, с улучшенным обзором серии Full Vision, разработана для обеспечения максимального комфорта оператора крана, наилучшей обзорности и продуктивности. Кабина имеет возможность отклонения на 20 градусов.

➤ **MAXbase variable outrigger positioning • MAXbase variable Abstützpositionierung • MAXbase, système de configuration de calage variable • Sistema de apertura variable de estabilizadores MAXbase • Sistema MAXbase per l'apertura variabile degli stabilizzatori • Posicionamento variavel dos estabilizadores MAXbase • Система вариативной установки аутригеров, с возможностью их выдвижения на разную длину MAXBase**

MAXbase provides increased versatility on the jobsite by allowing asymmetrical outrigger spans.

MAXbase ermöglicht flexiblere Einsatzmöglichkeiten auf der Baustelle dank asymmetrischen Abstützpositionen.

La MAXbase ameliore la versatilita sur les chantiers en permettant un calage asymetrique.

El sistema MAXbase le proporciona versatilidad en el lugar de trabajo permitiendo trabajar con aperturas de estabilizadores asimetricas.

MAXbase garantisce una versatilita addizionale in cantiere, consentendo di operare con aperture asimmetriche degli stabilizzatori.

O MAXbase oferece maior versatilidade no local de trabalho, permitindo o posicionamento assimetrico dos estabilizadores.

MAXbase обеспечивает повышает маневренность и универсальность на рабочей площадке, позволяя использовать асимметричные длины выдвижения аутригеров.

➤ **Boom • Ausleger • Flèche • Pluma • Braccio • Lança • Стрела**

Lifting performance is enhanced by a 12 m – 47 m five-section, full-power MEGAFORM® boom with three operational modes of extension and retraction and one mode for maintenance.

Die Tragfähigkeit wird verbessert durch einen 12 m – 47 m langen fünfteiligen, voll teleskopierbaren MEGAFORM® Ausleger mit drei Betriebsarten zum Ein- und Ausfahren, und eine für Wartungsarbeiten.

Les performances de levage sont améliorées grâce à une flèche entièrement télescopique de 12 m à 47 m en cinq sections, dotée de trois modes de fonctionnement en extension et en rétraction et d'un mode pour la maintenance.

Capacidad de elevación mejorada mediante una pluma de cinco secciones de 12 m – 47 m, totalmente hidráulica, con tres modos operativos de extensión y retracción y un modo de mantenimiento.

Prestazioni di sollevamento migliorate grazie ad un braccio da 12 m a 47 m a cinque sezioni a piena potenza, dotato di 3 modalità operative di sfilo e una per la manutenzione.

A capacidade de elevação é melhorada através de lança de 12-47 de cinco secções, full power Megaform TM. Lança com três modos operativos e modo adicional para manutenção.

Пятисекционная стрела, длиной 12-47 м, с тремя рабочими режимами телескопирования и дополнительным режимом – для обслуживания.

➤ **Warranty • Garantie • Garantie • Garantía • Garanzia • Garantia • Гарантия**

We stand behind our new line of GRT cranes, and we are willing to prove it. With new two-year standard warranty our GRT line of cranes are built to be GROVE REAL TOUGH.

Wir sind überzeugt von den Geländekranen unserer neuen GRT-Reihe und bereit dies zu beweisen: Unsere GRT Krane verfügen über einen Garantiezeitraum von zwei Jahren und unterstreichen somit, dass sie GROVE REAL TOUGH sind.

Nous avons confiance en la qualité de notre nouvelle gamme de grues GRT et sommes prêts à le prouver ! Avec une nouvelle garantie de deux ans en standard, notre gamme de Grues GRT est construite pour durer.

Garantizamos nuestra nueva línea de grúas GRT, y queremos probarlo. Ahora con dos años de garantía estándar de fábrica, nuestra línea de grúas GRT fue hecha para ser GROVE REAL TOUGH y enfrentar cualquier situación difícil.

Crediamo nella nostra nuova linea di gru GRT e siamo pronti a dimostrarlo. Con la nuova garanzia standard di due anni, le nostre gru GRT sono costruite per essere GROVE REAL TOUGH

Com o nosso apoio na linha de gruas GRT, estamos dispostos a oferecer 2 anos de garantia standard, assim nossa gruas GROVE GRT são construídas para serem mais compactas e robustas.

Мы полностью в ответе за нашу новую линейку кранов GRT, и мы готовы это доказать. С нашей новой двухлетней стандартной гарантией, линейка кранов GRT изготовлена так, чтобы быть GROVE REAL TOUGH.

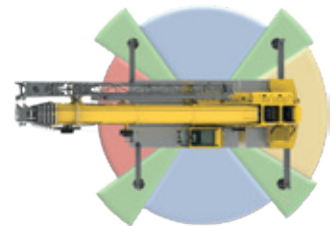

**NEW TWO-YEAR
WARRANTY PROGRAM
NOW AVAILABLE**

Customer Support

> Service • Service • Atención al cliente • Service • Assistenza • Обслуживание

Our customer service extends beyond any borders. Our locations span the globe, with representation on five continents. Wherever you are, we are there to help.

Unser Kundendienst ist grenzüberschreitend für Sie da. Wir haben Standorte weltweit, mit Vertretungen auf fünf Kontinenten. Wo Sie auch sind, wir sind für Sie da.

Nuestro servicio de atención al cliente traspasa fronteras. Tenemos oficinas en todo el mundo, con representación en cinco continentes. Allí donde esté, le ayudaremos.

Notre service client s'étend au-delà des frontières. Nos sites sont répartis partout dans le monde. Où que vous soyez, nous sommes là pour vous aider.

Il nostro servizio clienti non ha confini. Abbiamo sedi sparse in tutto il mondo, con rappresentanze in cinque continenti. Ovunque vi troviate, siamo a vostra disposizione per aiutarvi.

O nosso atendimento ao cliente vai além de qualquer fronteira. Estamos presentes no mundo inteiro, com representação nos cinco continentes. Onde quer que você esteja, estamos lá para ajudar.

Наше сервисное обслуживание клиентов выходит за пределы границ. Мы имеем представительства по всему миру, на пяти континентах. Мы всегда готовы прийти на помощь, где бы вы ни находились.

> Parts • Ersatzteile • Piezas • Pièces • Componente • ДЕТАЛИ

However, remote the job site, locating the correct part quickly is vital to managing your operations. With Manitowoc Customer Support, the parts you need are just a phone call or click away.

Wir wissen, egal wie abgelegen der Einsatzort ist, das schnelle Auffinden des richtigen Teils ist unerlässlich für das reibunglose Weiterlaufen Ihres Betriebs. Mit dem Manitowoc-Customer Support sind die Ersatzteile, die Sie brauchen, nur einen Anruf oder Maus-klick entfernt.

Por muy lejos que esté el lugar de trabajo, encontrar la pieza correcta con rapidez es esencial para gestionar sus operaciones. Gracias al servicio de atención al cliente de Manitowoc, basta con hacer un clic o una llamada para conseguir las piezas que necesita.

Quelle que soit la localisation de votre chantier, il est essentiel de trouver rapidement la bonne pièce. Avec le service d'assistance client de Manitowoc, les pièces dont vous avez besoin ne sont qu'à appel téléphonique ou un clic.

Anche se il luogo di lavoro è molto distante, individuare rapidamente il pezzo giusto è fondamentale per la gestione delle operazioni. Grazie all'assistenza clienti Manitowoc, i componenti di cui avete bisogno sono a portata di telefono o di clic.

No entanto, para uma obra num local remoto, localizar a peça correta rapidamente é vital para gerir as suas operações. Com o Suporte ao Cliente da Manitowoc, as peças de que você precisa estão a apenas um telefonema ou clique.

Насколько бы удаленным ни был производственный участок, быстрое предоставление нужной детали жизненно важно для управления производством. Благодаря службе поддержки клиентов компании Manitowoc, необходимые запчасти можно получить по звонку или щелчку мыши.

> Training • Schulungen • Formación • Formation • Formazione • ОБУЧЕНИЕ

Manitowoc Training Centers offer courses for operators and technicians across the globe to provide in depth instruction on crane operation, maintenance and troubleshooting procedures.

Die Manitowoc-Schulungs-Zentren bieten Kranfahrern und Technikern maßgeschneiderte Kurse, weltweit – ob Kranbetrieb, Wartung oder Problembehebung.

Los centros de formación de Manitowoc ofrecen cursos para operarios y técnicos en todo el mundo, proporcionando una instrucción profunda en cuanto a los procesos de manejo de la grúa, mantenimiento y localización de errores.

Les centres de formation Manitowoc proposent des cours aux opérateurs et aux techniciens du monde entier afin de leurs fournir une formation approfondie sur le fonctionnement, la maintenance et les procédures de dépannage des grues.

I centri di formazione Manitowoc offrono corsi per operatori e tecnici in tutto il mondo per fornire istruzioni approfondite sul funzionamento delle gru, sulla manutenzione e sulle procedure di risoluzione dei problemi.

Os centros de formação da Manitowoc oferecem cursos para operadores e técnicos em todo o mundo, administrando formações detalhadas de operação, manutenção e resolução de avarias das gruas.

Учебные центры Manitowoc предлагают курсы для операторов и технических специалистов по всему миру для углубленного обучения по эксплуатации кранов, техобслуживанию и устранению неисправностей.

> EnCORE

Manitowoc's EnCORE program maximizes your investment by rebuilding or repairing your crane to extend its life significantly. EnCORE also includes remanufactured parts.

Das EnCORE-Programm von Manitowoc maximiert Ihre Investition mit einer Modernisierung oder Reparatur Ihres Krans, die seine Lebensdauer erheblich verlängern kann. EnCORE umfasst auch wiederaufgearbeitete Teile.

El programa EnCORE de Manitowoc optimiza su inversión mediante la reconstrucción o reparación de grúas para prolongar su vida útil de forma considerable. EnCORE también incluye piezas refabricadas.

Le programme EnCORE de Manitowoc optimise votre investissement en reconstruisant ou en réparant votre grue afin d'en prolonger considérablement la durée de vie. Le programme EnCORE comprend également des pièces remises à neuf.

Il programma EnCORE di Manitowoc massimizza il vostro investimento ricostruendo o riparando la vostra gru per prolungarne significativamente la durata di vita. EnCORE comprende anche componenti rigenerati.

O programa EnCORE da Manitowoc maximiza seu investimento reconstruindo ou reparando a sua grua, prolongando a sua vida útil significativamente. O programa EnCORE também inclui peças reconcondicionadas.

Программа EnCORE компании Manitowoc максимально увеличивает ваши инвестиции за счет восстановления или ремонта вашего крана для продления его срока службы. Программа EnCORE также включает в себя восстановленные детали.

> Used cranes • Gebrauchtcrane • Grúas Usadas • Grues d'occasion • Gru usate • Подержанные КРАНЫ

By choosing Manitowoc Used Cranes, you buy a valuable used crane and a brand you can rely on. Manitowoc Used Cranes are ready for several lives and give the highest residual value. High quality cranes for a long-life duration.

Wenn Sie sich für einen Gebrauchtcrane von Manitowoc entscheiden, kaufen Sie einen hochwertigen Gebrauchtcrane und eine Marke, auf die Sie sich verlassen können. Gebrauchtcrane von Manitowoc sind für mehrere Leben gerüstet und bieten den höchsten Restwert.

Al elegir las grúas usadas de Manitowoc, no solo adquiere una valiosa grúa de segunda mano, sino también una marca en la que puede confiar. Las grúas usadas de Manitowoc están preparadas para varias vidas y ofrecen el máximo valor residual.

En choisissant les grues d'occasion Manitowoc, vous achetez une grue d'occasion de grande qualité avec la garantie du constructeur. Les grues d'occasion Manitowoc ont plusieurs vies et offrent une valeur résiduelle élevée.

Scegliendo le gru usate Manitowoc, acquistate una gru usata di valore e un marchio su cui potete fare affidamento. Le gru usate Manitowoc hanno una lunga vita utile e offrono il più alto valore residuo.

Ao escolher gruas usadas da Manitowoc, você compra uma grua usada valiosa e uma marca na qual pode confiar. As gruas usadas da Manitowoc estão prontas para várias vidas e oferecem o maior valor residual. Gruas de alta qualidade para uma longa vida útil.

Выбирая подержанные краны Manitowoc, вы покупаете ценные подержанные краны и бренд, на который вы можете положиться. Подержанные краны Manitowoc готовы к нескольким срокам службы и дают наибольшую остаточную стоимость.



Financial tools that help you capitalize on opportunity with solutions that fit your needs.

Individuelle Finanzierungslösungen, mit unseren Kooperationspartnern entwickelt, um Ihre bereits bestehenden Finanzierungsstrukturen zu ergänzen.

Des outils financiers qui vous aident à investir à bon escient grâce à des solutions adaptées à vos besoins.

Herramientas financieras que le ayudan a sacar provecho de las oportunidades, con soluciones que se ajustan a sus necesidades.

Strumenti finanziari che consentono di capitalizzare le opportunità con soluzioni che si adattano alle vostre esigenze.

Ferramentas financeiras que o ajudam a capitalizar oportunidades com soluções que respondem às suas necessidades.

Финансовые инструменты, позволяющие вам развивать бизнес, опираясь на решения, отвечающие вашим потребностям.

Contents • Inhalt • Contenu • Contenido Contenuto • Índice • Содержание

Dimensions • Abmessungen • Encombrement • Dimensiones • Dimensioni • Dimensões • Размеры _____	7
Weight reductions • Gewichtsreduzierung durch Lastaufnahmemittel • Reductions de charge Reducciones de peso • Riduzioni di peso • Reduções de peso • Таблица весовых характеристик _____	8
Data • Daten • Caractéristiques • Datos • Dati • Características • Данные _____	9
Load charts • Traglasten • Capacités de levage • Capacidades • Capacità Diagramas de carga • Таблицы грузоподъемности _____	10
Working range • Arbeitsbereich • Rayon d'opération • Diagrama de alcances Area di lavoro • Raio de operação • Грузовысотные характеристики _____	10
Telescopic boom • Teleskopausleger • Flèche principale • Pluma telescópica Braccio telescopico • Lança telescópica • Телескопическая стрела _____	11
Manual bifold swingaway • Manuelle Doppelklappspitze • Extension à double repliage latéral manuel Extensión abatible, manual, articulada en dos secciones • Falcone ripieghevole meccanico Extensão dupla articulada, manual • Двухсекционный удлинитель с ручным отклонением _____	19
Hydraulic bifold swingaway • Hydraulische Doppelklappspitze • Extension treillis à double repliage hydraulique Plumín de celosía con angulación hidráulica • Jib doppio ripieghevole idraulico Extensão dupla articulada hidráulica • Гидравлическое двухсекционное поворотное удлинение _____	23
Telescopic boom • Teleskopausleger • Flèche principale • Pluma telescópica Braccio telescopico • Lança telescópica • Телескопическая стрела _____	24
Weight reductions • Gewichtsreduzierung durch Lastaufnahmemittel • Reductions de charge Reducciones de peso • Riduzioni di peso • Reduções de peso • Таблица весовых характеристик _____	28
Load charts • Traglasten • Capacités de levage • Capacidades • Capacità Diagramas de carga • Таблицы грузоподъемности _____	29
Specification _____	30
Technische Daten _____	32
Caractéristiques techniques _____	34
Características técnicas _____	36
Caratteristiche tecniche _____	38
Características técnicas _____	40
Технические характеристики _____	42
Symbols • Symbolerklärung • Glossaire des symboles Glosario de símbolos • Glossario dei simboli • Símbolos • Символы _____	44
Notes • Notizen • Notes • Notas • Note • Notas • Примечания _____	45

Dimensions • Abmessungen • Encombrement • Dimensiones Dimensioni • Dimensões • Размеры

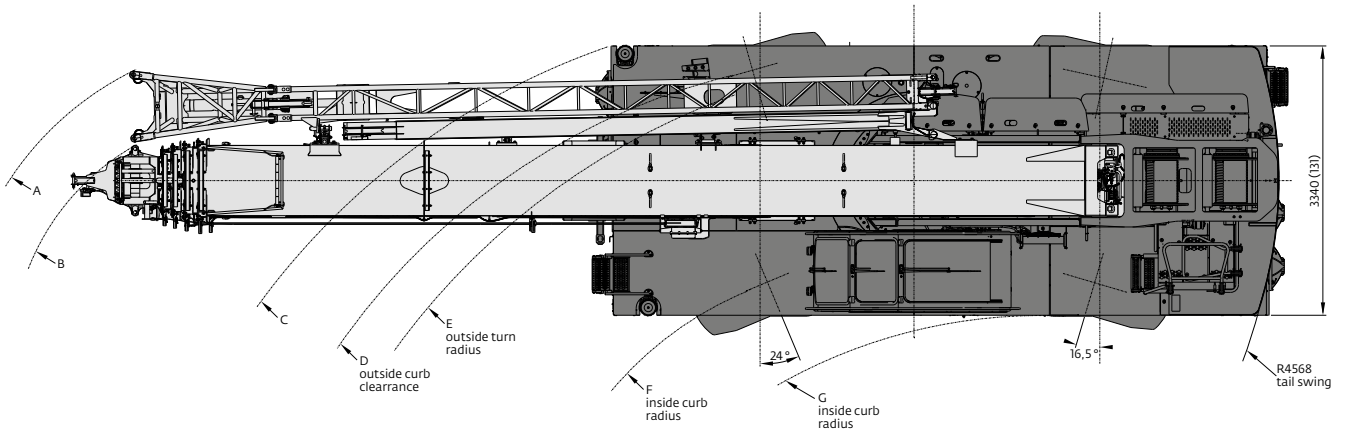
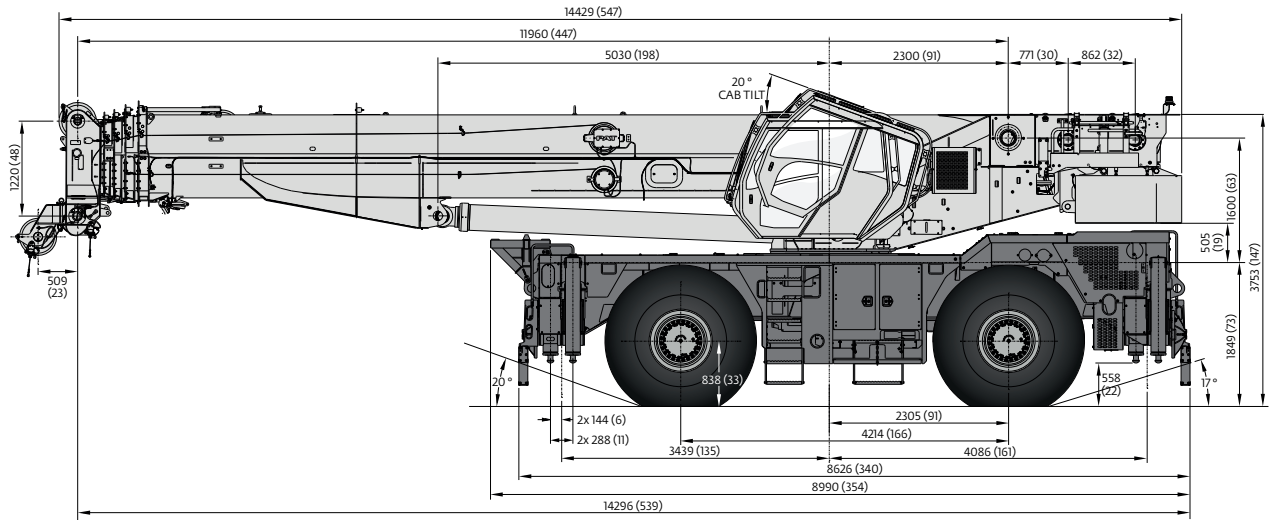

Tire Size: 29.5 x 25

A	B	C	D	E	F	G	A	B	C	D	E	F	G
16,3 m	16,8 m	13,6 m	12,9 m	12,5 m	10,1 m	8,8 m	11,8 m	12,2 m	8,4 m	7,7 m	7,3 m	4,9 m	4,6 m
Two-Wheel Steer							Four-Wheel Steer						

Dimensions in mm unless otherwise specified. • Sofern nicht anders festgelegt, verstehen sich die Abmessungen in mm. • Les cotes sont en mm sauf indication contraire. • Dimensiones en mm salvo que se indique lo contrario. • Dimensioni in mm se non diversamente specificato. • Dimensões em mm salvo indicação em contrário. • Размеры приведены в миллиметрах, если не указано иное.

**Weight reductions • Gewichtsreduzierung durch Lastaufnahmemittel
 Reductions de charge • Reducciones de peso • Riduzioni di peso
 Reduções de peso • Снижение веса**

Weight reductions • Gewichtsreduzierung durch Lastaufnahmemittel • Reductions de charge Reducciones de peso • Riduzioni di peso • Reduções de peso • Снижение веса			
	GVW	Front	Rear
	kg	kg	kg
<p>Basic Machine (EUROMOT5): including 47 m main boom, main and auxiliary hoist with 214 m of rope, 9980 kg counterweight, 11 t headache ball, and 60 t hook block. Grundauführung (EUROMOT5): inklusive 47 m Hauptausleger, Haupthubwerk und Hilfshubwerk mit 214 m langem Seil, 9980 kg Gegengewicht, 11 t Kugelhaken, und 60 t Hakenflasche. Machine de base (EUROMOT5): comprenant une flèche principale de 47 m, un treuil principal et auxiliaire avec 214 m de câble, un contrepoids de 9980 kg, une boule de démolition de 11 t et un moufle à crochet de 60 t. Máquina base (EUROMOT5): incluye pluma principal de 47 m, cabrestantes principal y auxiliar con 214 m de cable, contrapeso de 9980 kg, gancho de bola de 11 t y gancho de 60 t. Macchina base (EUROMOT5): comprensiva di braccio principale da 47 m, argano principale e ausiliario con 214 m di fune, contrappeso da 9980 kg, gancio a palla da 11 t e bozzello da 60 t. Máquina básica (EUROMOT5): incluindo Lança principal de 47 m, guincho principal e auxilia com 214 m de cabo, 9980 kg de contrapeso, bola de demolição de 11 t e bloco do gancho de 60 t. Базовая машина (EUROMOT5): основная стрела длиной 47 м, Основная и вспомогательная лебедка с канатом длиной 214 м, противовес массой 9980 кг, шар-утяжелитель 11 т и крюковой блок 60 т.</p>	53454	26441	27013
<p>Add: manual offsettable bi-fold swingaway and brackets • Zusätzlich: manuell abwinkelbare Doppklekspitze und Halterungen • Ajouter: fléchette mécanique inclinable et supports • Añadir: Plumín angular manualmente plegable en dos secciones y sus soportes • Aggiunta: Prolunga ripiegabile inclinabile manualmente e supporti del braccio • Acrescentar: Extensão dupla treliçada articulada (jib) angular manualmente e suportes de apoio do jib • Добавить: двухсекционный раскладной фиксированный гусек с кронштейнами</p>	1511	2606	-1905
<p>Crane weight • Krangewicht • Poids de la grue • Peso de grúa • Peso gru • Peso da grua • масса крана</p>	54965	29048	25918
<p>Add: 2268 kg heavy counterweight • Zusätzlich: 2268 kg schweres Gegengewicht • Ajouter: un contrepoids lourd de 2268 kg • Añadir: contrapeso adicional de 2268 kg • Aggiunta: contrappeso pesante 2268 kg • Acrescentar: 2268 kg de contrapeso pesado • Добавить: дополнительный противовес 2268 кг</p>	2255	-827	3082
<p>Crane weight • Krangewicht • Poids de la grue • Peso de grúa • Peso gru • Peso da grua • масса крана</p>	57220	28220	29000
<p>Remove: 12247 kg counterweight (Hydraulic offsettable S/A) • Abbau: 12247 kg Gegengewicht (Hydraulisch einstellbare Baugruppe) • Supprimer: le contrepoids de 12247 kg (dépose hydraulique) • Retirar: contrapeso de 12247 kg(plumín articulado angular hidraulicamente montado) • Rimozione: contrappeso 12247 kg (prolunga inclinabile idraulicamente) • Remover: 12247 kg de contrapeso (estrutura oscilante hidráulica compensável) • Удалить: противовес 12247 кг (удлинитель с гидравлическим управлением)</p>	-12255	-4562	-16816
<p>Crane weight • Krangewicht • Poids de la grue • Peso de grúa • Peso gru • Peso da grua • масса крана</p>	44965	32782	12184

Data • Daten • Caractéristiques • Datos Dati • Características • Данные



Lifting capacity Traglast Force de levage Capacidad de elevación Capacità di sollevamento Capacidade de elevação Грузоподъемность	Sheaves Rollen Poulies Poleas Carrucole Roldanas Шкивы	Parts of line Stränge Brins Ramales de cable Numero di funi Partes de cabo Кратность запасовки	Total weight Gesamtgewicht Poids total Peso total Peso totale Peso total Суммарный вес
91 t	6	2 to 12	672 kg
81,5 t	5	2 to 10	602 kg
60 t	5	2 to 10	580 kg
45 t	3	2 to 6	455 kg
22,5 t	1	2	300 kg
11 t	H/B (swivel)	1	255 kg



	Infinitely variable Stufenlos verstellbar Progressivement variable Infinitamente variable Infinitamente variabile Infinitamente variável Плавно-изменяемый	Rope Seil Câble Cable Fune Cabo Канат	Permissible line pull max. Max. Seilzug Effort maxi au brin Tiro admisible del cable Tiro diretto massimo Esforço max. admissível no cabo Максимально допустимое натяжение каната	Nominal cable length Seillänge (Nennwert) Longueur nominale des cables Longitud nominal del cable Lunghezza nominale funi Comprimento nominal de cabo Номинальная длина каната
	0 - 148 m/min single line/bei einfachem Strang/brin simple/ramal simple/ tiro a fune singola/cabo simples/Однократная запасовка	19 mm (35x7WSC)	7620 kg	214 m
	0 - 148 m/min single line/bei einfachem Strang/brin simple/ramal simple/ tiro a fune singola/cabo simples/Однократная запасовка	19 mm (35x7WSC)	7620 kg	214 m
	0 - 2,0	—	—	—
	20° 70° approx. 45 s/ca. 45 s/ env. 45 s/ aproximadamente 45 s/circa 45 s/cerca de 45 s/примерно 45 с	—	—	—
	11,8 to 47,0 m approx. 160 s/ ca. 160 s/env. 160 s aproximadamente 160 s/circa 160 s/ cerca de 160 s/ примерно 160 с	—	—	—

**Working range • Arbeitsbereich • Rayon d'opération • Rango operativo
Area di lavoro • Raio de operação • Грузовысотные характеристики**

**Telescopic boom • Teleskopausleger • Flèche principale • Pluma telescópica • Braccio telescopico
Lança telescópica • Телескопическая стрела**



12 m - 47 m



100 %



360°



12200 kg

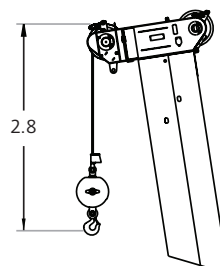
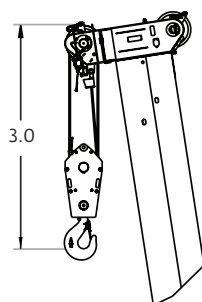
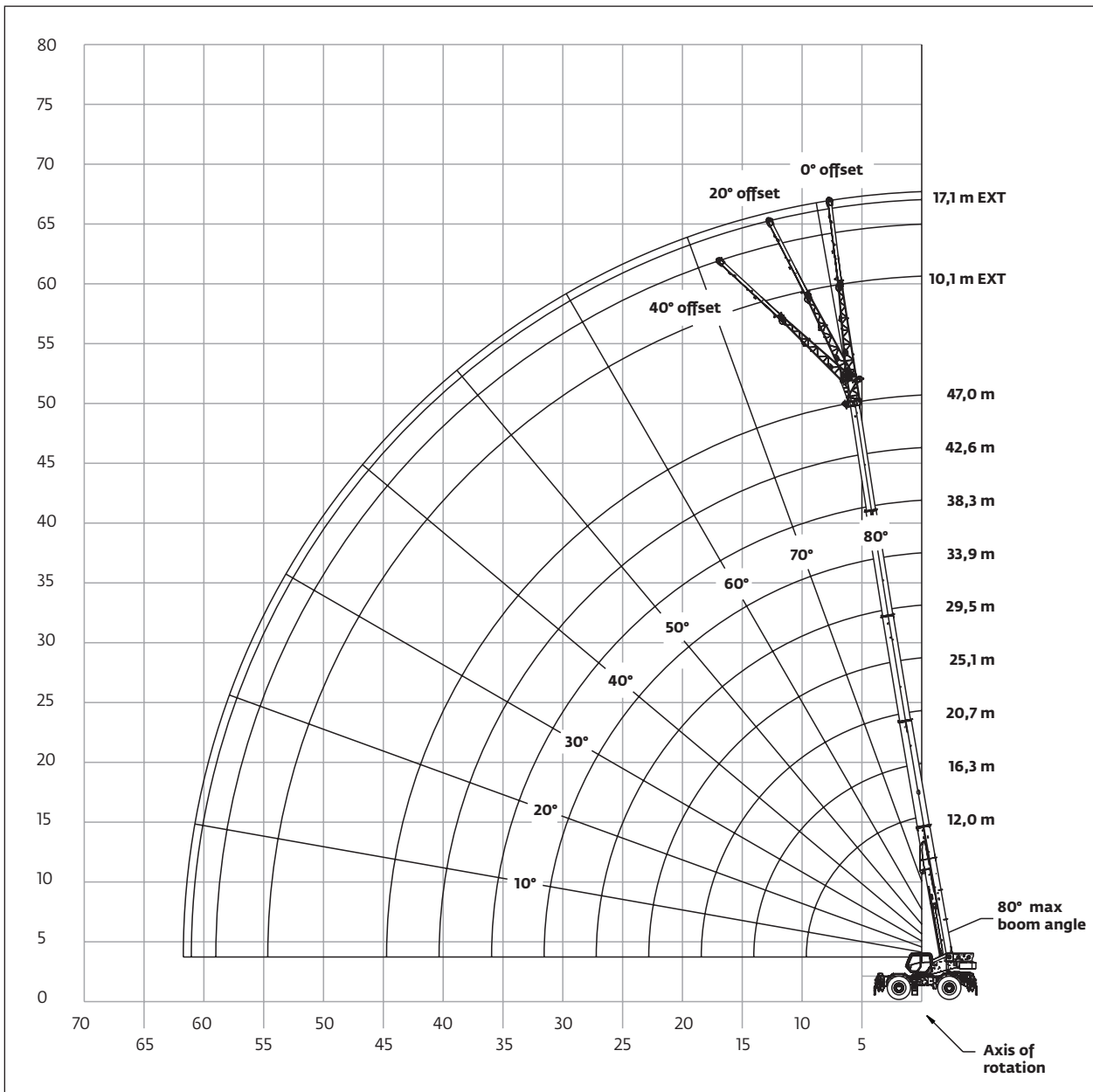

Load charts • Traglasten • Capacités de levage • Capacidades Capacità • Diagramas de carga • Таблицы грузоподъемности

Telescopic boom • Teleskopausleger • Flèche principale • Pluma telescópica • Braccio telescopico
Lança telescópica • Телескопическая стрела



12 m - 47 m



100 %



360°



12200 kg



EN13000

m	12,0	16,3	20,7	25,1	29,5	33,9	38,3	42,6	47,0	m
2,0	100,000**	—	—	—	—	—	—	—	—	2,0
2,5	85,000	—	—	—	—	—	—	—	—	2,5
3,0	80,300	62,175	44,275	—	—	—	—	—	—	3,0
3,5	73,200	62,175	44,275	25,200	—	—	—	—	—	3,5
4,0	67,175	62,175	42,650	25,200	—	—	—	—	—	4,0
4,5	62,000	61,550	39,800	25,200	25,150	—	—	—	—	4,5
5,0	56,675	56,175	37,100	25,200	25,150	*21,125	—	—	—	5,0
6,0	47,950	47,475	32,750	25,200	25,150	21,125	*16,375	—	—	6,0
7,0	40,350	39,800	28,800	25,200	25,150	21,125	16,375	*11,900	—	7,0
8,0	34,475	32,450	25,750	25,200	25,150	20,050	16,375	11,900	*9,785	8,0
9,0	28,000	26,125	25,200	25,200	24,650	18,300	16,375	11,900	9,785	9,0
10,0	—	23,700	24,075	21,850	21,300	18,300	15,775	11,900	9,785	10,0
12,0	—	16,800	17,475	17,900	16,425	14,225	13,200	11,900	9,785	12,0
14,0	—	12,500	13,300	13,850	13,075	12,450	11,325	10,875	9,785	14,0
16,0	—	—	10,400	11,100	10,500	10,575	9,650	9,475	9,135	16,0
18,0	—	—	8,310	9,055	8,670	8,700	8,615	7,890	7,865	18,0
20,0	—	—	—	7,410	7,340	7,100	7,205	6,565	6,575	20,0
22,0	—	—	—	6,100	6,395	5,840	6,040	5,845	5,525	22,0
24,0	—	—	—	—	5,340	5,255	5,000	5,165	4,645	24,0
26,0	—	—	—	—	4,440	4,685	4,255	4,330	3,900	26,0
28,0	—	—	—	—	—	3,955	3,865	3,625	3,225	28,0
30,0	—	—	—	—	—	3,325	3,495	3,005	2,630	30,0
32,0	—	—	—	—	—	—	2,960	2,470	2,110	32,0
34,0	—	—	—	—	—	—	2,495	2,005	1,650	34,0
36,0	—	—	—	—	—	—	—	1,600	1,250	36,0
38,0	—	—	—	—	—	—	—	1,240	0,895	38,0
40,0	—	—	—	—	—	—	—	0,910	0,575	40,0



85 %

m	12,0	16,3	20,7	25,1	29,5	33,9	38,3	42,6	47,0	m
2,0	100,000**	—	—	—	—	—	—	—	—	2,0
2,5	90,000	—	—	—	—	—	—	—	—	2,5
3,0	81,500	62,175	44,275	—	—	—	—	—	—	3,0
3,5	74,400	62,175	44,275	25,200	—	—	—	—	—	3,5
4,0	68,375	62,175	44,275	25,200	—	—	—	—	—	4,0
4,5	63,150	62,175	42,950	25,200	25,150	—	—	—	—	4,5
5,0	57,825	57,325	40,125	25,200	25,150	*24,800	—	—	—	5,0
6,0	48,925	48,425	35,050	25,200	25,150	24,800	*17,100	—	—	6,0
7,0	41,175	40,600	30,925	25,200	25,150	24,375	17,100	*11,900	—	7,0
8,0	35,175	34,650	27,575	25,200	25,150	22,125	17,100	11,900	*9,785	8,0
9,0	30,475	28,300	25,200	25,200	25,150	20,125	17,100	11,900	9,785	9,0
10,0	—	25,450	25,200	25,200	25,150	18,350	17,100	11,900	9,785	10,0
12,0	—	18,375	18,975	19,425	19,425	15,775	14,700	11,900	9,785	12,0
14,0	—	13,800	14,600	15,125	14,850	13,775	12,450	11,900	9,785	14,0
16,0	—	—	11,525	12,200	11,725	12,175	10,650	10,375	9,785	16,0
18,0	—	—	9,295	10,050	9,500	9,905	9,450	8,965	8,780	18,0
20,0	—	—	—	8,380	8,505	8,100	8,225	7,645	7,640	20,0
22,0	—	—	—	6,975	7,220	6,685	6,840	6,765	6,580	22,0
24,0	—	—	—	—	6,095	6,020	5,725	5,905	5,500	24,0
26,0	—	—	—	—	5,135	5,385	4,830	5,005	4,615	26,0
28,0	—	—	—	—	—	4,610	4,355	4,255	3,875	28,0
30,0	—	—	—	—	—	3,935	3,940	3,615	3,245	30,0
32,0	—	—	—	—	—	—	3,570	3,050	2,705	32,0
34,0	—	—	—	—	—	—	3,080	2,560	2,230	34,0
36,0	—	—	—	—	—	—	—	2,130	1,805	36,0
38,0	—	—	—	—	—	—	—	1,745	1,425	38,0
40,0	—	—	—	—	—	—	—	1,395	1,090	40,0
42,0	—	—	—	—	—	—	—	—	0,790	42,0
44,0	—	—	—	—	—	—	—	—	0,505	44,0

* This capacity is based on maximum boom angle. • Diese Kapazität beruht auf einem maximalen Auslegerwinkel. • Capacité basée sur un angle de flèche maximal. • Esta capacidad se basa en un ángulo de pluma máximo. • Questa capacità si basa sull'angolo max del braccio. • Esta capacidade baseia-se no ângulo máximo da lança. • Грузоподъемность при максимальном угле стрелы.

** With special equipment. • Mit Sonderausrüstung. • Avec équipement spécial. • Con equipamiento especial. • Con equipaggiamento speciale. • Com equipamento especial. • Со специальным оборудованием.

Load charts • Traglasten • Capacités de levage • Capacidades Capacità • Diagramas de carga • Таблицы грузоподъемности

Telescopic boom • Teleskopausleger • Flèche principale • Pluma telescópica • Braccio telescopico
Lança telescópica • Телескопическая стрела



12 m - 47 m



100 %



MAXbase
Over outriggers



12200 kg



EN13000

m	12,0	16,3	20,7	25,1	29,5	33,9	38,3	42,6	47,0	m
3,0	80,300	61,900	44,250	—	—	—	—	—	—	3,0
3,5	73,200	61,900	44,250	25,150	—	—	—	—	—	3,5
4,0	67,175	61,900	42,650	25,150	—	—	—	—	—	4,0
4,5	62,000	61,550	39,800	25,150	25,150	—	—	—	—	4,5
5,0	56,675	56,175	37,100	25,150	25,150	21,125	—	—	—	5,0
6,0	47,950	47,475	32,750	25,150	25,150	21,125	16,375	—	—	6,0
7,0	40,350	39,800	28,800	25,150	25,150	21,125	16,375	11,900	—	7,0
8,0	34,475	33,950	25,750	25,150	25,150	20,050	16,375	11,900	9,775	8,0
9,0	29,875	29,400	25,175	25,150	25,150	18,300	16,375	11,900	9,775	9,0
10,0	—	25,700	25,175	25,150	24,525	16,775	15,775	11,900	9,775	10,0
12,0	—	21,700	22,350	21,625	21,000	14,225	13,200	11,900	9,775	12,0
14,0	—	9,645	18,300	17,175	16,800	12,450	11,325	10,875	9,775	14,0
16,0	—	—	14,525	14,125	13,800	11,050	9,775	9,475	9,135	16,0
18,0	—	—	11,675	12,125	11,325	9,900	8,615	8,250	8,040	18,0
20,0	—	—	—	10,000	9,280	8,945	7,290	6,755	6,575	20,0
22,0	—	—	—	7,205	7,685	7,950	6,600	5,955	5,795	22,0
24,0	—	—	—	—	6,405	6,660	6,010	5,300	5,130	24,0
26,0	—	—	—	—	5,540	5,660	5,500	4,825	4,555	26,0
28,0	—	—	—	—	—	4,770	4,995	4,415	4,055	28,0
30,0	—	—	—	—	—	4,015	4,250	4,050	3,615	30,0
32,0	—	—	—	—	—	—	3,605	3,725	3,220	32,0
34,0	—	—	—	—	—	—	3,050	3,235	2,805	34,0
36,0	—	—	—	—	—	—	—	2,745	2,335	36,0
38,0	—	—	—	—	—	—	—	2,315	1,910	38,0
40,0	—	—	—	—	—	—	—	—	1,530	40,0
42,0	—	—	—	—	—	—	—	—	1,190	42,0



85 %

m	12,0	16,3	20,7	25,1	29,5	33,9	38,3	42,6	47,0	m
3,0	80,725	61,900	44,250	—	—	—	—	—	—	3,0
3,5	74,500	61,900	44,250	25,150	—	—	—	—	—	3,5
4,0	68,600	61,900	43,600	25,150	—	—	—	—	—	4,0
4,5	63,150	61,900	42,650	25,150	25,150	—	—	—	—	4,5
5,0	58,350	57,900	40,300	25,150	25,150	24,700	—	—	—	5,0
6,0	48,850	48,375	35,100	25,150	25,150	24,700	17,100	—	—	6,0
7,0	41,675	41,150	31,125	25,150	25,150	23,650	17,100	11,900	—	7,0
8,0	35,425	34,900	27,650	25,150	25,150	22,175	17,100	11,900	9,775	8,0
9,0	30,575	30,075	25,175	25,150	25,150	20,150	17,100	11,900	9,775	9,0
10,0	—	26,375	25,175	25,150	25,150	18,350	16,725	11,900	9,775	10,0
12,0	—	22,175	22,675	22,100	22,450	15,750	14,700	11,900	9,775	12,0
14,0	—	9,645	18,700	18,025	18,475	13,775	12,475	11,725	9,775	14,0
16,0	—	—	15,525	15,525	15,150	12,200	10,675	10,375	9,680	16,0
18,0	—	—	12,650	13,025	12,275	10,875	9,445	8,970	8,780	18,0
20,0	—	—	—	10,875	10,150	9,795	8,465	7,795	7,635	20,0
22,0	—	—	—	7,205	8,530	8,800	7,635	6,800	6,675	22,0
24,0	—	—	—	—	7,220	7,585	6,930	6,090	5,845	24,0
26,0	—	—	—	—	6,105	6,485	6,300	5,510	5,140	26,0
28,0	—	—	—	—	—	5,590	5,705	5,010	4,515	28,0
30,0	—	—	—	—	—	4,820	4,960	4,575	3,975	30,0
32,0	—	—	—	—	—	—	4,290	4,815	3,485	32,0
34,0	—	—	—	—	—	—	3,710	3,795	3,055	34,0
36,0	—	—	—	—	—	—	—	3,290	2,665	36,0
38,0	—	—	—	—	—	—	—	2,825	2,305	38,0
40,0	—	—	—	—	—	—	—	—	1,985	40,0
42,0	—	—	—	—	—	—	—	—	1,690	42,0

Load charts • Traglasten • Capacités de levage • Capacidades Capacità • Diagramas de carga • Таблицы грузоподъемности

Telescopic boom • Teleskopausleger • Flèche principale • Pluma telescópica • Braccio telescopico
Lança telescópica • Телескопическая стрела



12 m - 47 m



100 %



MAXbase
Over outriggers



10000 kg



EN13000

m	12,0	16,3	20,7	25,1	29,5	33,9	38,3	42,6	47,0	m
3,0	79,850	61,900	44,250	—	—	—	—	—	—	3,0
3,5	72,775	61,900	44,250	25,150	—	—	—	—	—	3,5
4,0	66,775	61,575	42,650	25,150	—	—	—	—	—	4,0
4,5	61,175	60,675	39,800	25,150	25,150	—	—	—	—	4,5
5,0	55,800	55,300	37,100	25,150	25,150	21,125	—	—	—	5,0
6,0	46,775	46,200	32,750	25,150	25,150	21,125	16,375	—	—	6,0
7,0	39,200	38,650	28,800	25,150	25,150	21,125	16,375	11,900	—	7,0
8,0	33,475	32,950	25,750	25,150	25,150	20,050	16,375	11,900	9,775	8,0
9,0	29,000	28,500	25,175	25,150	25,150	18,300	16,375	11,900	9,775	9,0
10,0	—	25,150	25,175	25,000	24,525	16,775	15,775	11,900	9,775	10,0
12,0	—	20,975	21,600	19,775	19,225	14,225	13,200	11,900	9,775	12,0
14,0	—	9,520	16,975	16,275	15,325	12,450	11,325	10,875	9,775	14,0
16,0	—	—	13,275	13,650	12,500	11,050	9,775	9,475	9,135	16,0
18,0	—	—	10,600	11,050	10,250	9,900	8,615	8,250	8,040	18,0
20,0	—	—	—	9,065	8,340	8,570	7,290	6,755	6,575	20,0
22,0	—	—	—	6,710	6,880	6,985	6,600	5,955	5,795	22,0
24,0	—	—	—	—	6,050	5,930	5,955	5,300	5,130	24,0
26,0	—	—	—	—	5,540	4,980	5,105	4,825	4,535	26,0
28,0	—	—	—	—	—	4,370	4,375	4,410	3,855	28,0
30,0	—	—	—	—	—	4,005	3,680	3,820	3,285	30,0
32,0	—	—	—	—	—	—	3,215	3,255	2,790	32,0
34,0	—	—	—	—	—	—	2,945	2,735	2,310	34,0
36,0	—	—	—	—	—	—	—	2,280	1,870	36,0
38,0	—	—	—	—	—	—	—	1,875	1,470	38,0
40,0	—	—	—	—	—	—	—	—	1,115	40,0
42,0	—	—	—	—	—	—	—	—	0,800	42,0



85 %

m	12,0	16,3	20,7	25,1	29,5	33,9	38,3	42,6	47,0	m
3,0	80,275	61,900	44,250	—	—	—	—	—	—	3,0
3,5	74,225	61,900	44,250	25,150	—	—	—	—	—	3,5
4,0	68,125	61,575	43,600	25,150	—	—	—	—	—	4,0
4,5	62,300	61,075	42,650	25,150	25,150	—	—	—	—	4,5
5,0	56,950	56,400	40,300	25,150	25,150	24,700	—	—	—	5,0
6,0	47,450	47,000	35,100	25,150	25,150	24,700	17,100	—	—	6,0
7,0	40,475	39,950	31,125	25,150	25,150	23,650	17,100	11,900	—	7,0
8,0	34,375	33,850	27,650	25,150	25,150	22,175	17,100	11,900	9,775	8,0
9,0	29,650	29,150	25,175	25,150	25,150	20,150	17,100	11,900	9,775	9,0
10,0	—	25,525	25,175	25,000	25,150	18,350	16,725	11,900	9,775	10,0
12,0	—	21,450	21,725	21,425	21,825	15,750	14,700	11,900	9,775	12,0
14,0	—	9,520	17,225	17,575	17,525	13,775	12,475	11,725	9,775	14,0
16,0	—	—	14,175	14,600	13,800	12,200	10,675	10,375	9,680	16,0
18,0	—	—	11,975	11,900	11,125	10,875	9,445	8,970	8,780	18,0
20,0	—	—	—	9,870	9,145	9,595	8,465	7,795	7,635	20,0
22,0	—	—	—	6,710	7,655	8,050	7,635	6,800	6,675	22,0
24,0	—	—	—	—	6,950	6,800	6,910	6,090	5,845	24,0
26,0	—	—	—	—	5,855	5,765	5,965	5,510	5,140	26,0
28,0	—	—	—	—	—	4,945	5,100	5,010	4,515	28,0
30,0	—	—	—	—	—	4,425	4,360	4,475	3,975	30,0
32,0	—	—	—	—	—	—	3,725	3,850	3,480	32,0
34,0	—	—	—	—	—	—	3,220	3,290	2,935	34,0
36,0	—	—	—	—	—	—	—	2,800	2,455	36,0
38,0	—	—	—	—	—	—	—	2,360	2,030	38,0
40,0	—	—	—	—	—	—	—	—	1,655	40,0
42,0	—	—	—	—	—	—	—	—	1,320	42,0

Load charts • Traglasten • Capacités de levage • Capacidades Capacità • Diagramas de carga • Таблицы грузоподъемности

Telescopic boom • Teleskopausleger • Flèche principale • Pluma telescópica • Braccio telescopico
Lança telescópica • Телескопическая стрела



12 m - 47 m



50 %
5,2 m



360°



12200 kg



EN13000

m	12,0	16,3	20,7	25,1	29,5	33,9	38,3	42,6	47,0	m
3,0	74,375	62,175	44,275	—	—	—	—	—	—	3,0
3,5	67,250	62,175	44,275	25,200	—	—	—	—	—	3,5
4,0	61,250	59,750	42,650	25,200	—	—	—	—	—	4,0
4,5	56,150	49,575	39,800	25,200	25,150	—	—	—	—	4,5
5,0	48,875	42,125	37,100	25,200	25,150	*21,125	—	—	—	5,0
6,0	36,425	31,900	28,500	25,200	25,150	21,125	*16,375	—	—	6,0
7,0	28,575	25,450	25,200	25,150	22,700	20,650	16,375	*11,900	—	7,0
8,0	22,325	22,750	21,975	21,125	19,075	17,350	16,375	11,900	*9,785	8,0
9,0	17,775	19,100	18,675	18,075	16,525	15,825	14,450	11,900	9,785	9,0
10,0	—	15,800	16,100	15,675	14,850	13,750	12,500	11,900	9,785	10,0
12,0	—	11,150	12,000	12,125	11,850	11,375	10,425	9,805	9,330	12,0
14,0	—	8,125	8,920	9,530	9,500	9,315	9,010	8,200	7,390	14,0
16,0	—	—	6,750	7,385	7,695	7,625	7,490	6,645	5,910	16,0
18,0	—	—	5,145	5,745	6,060	6,290	6,220	5,430	4,745	18,0
20,0	—	—	—	4,480	4,795	5,085	5,190	4,450	3,805	20,0
22,0	—	—	—	3,475	3,790	4,085	4,305	3,640	3,025	22,0
24,0	—	—	—	—	2,975	3,270	3,515	2,945	2,370	24,0
26,0	—	—	—	—	2,300	2,595	2,860	2,355	1,800	26,0
28,0	—	—	—	—	—	2,025	2,300	1,795	1,305	28,0
30,0	—	—	—	—	—	1,540	1,815	1,310	0,875	30,0
32,0	—	—	—	—	—	—	1,395	0,890	0,500	32,0
34,0	—	—	—	—	—	—	1,030	0,530	—	34,0



85 %

m	12,0	16,3	20,7	25,1	29,5	33,9	38,3	42,6	47,0	m
3,0	74,375	62,175	44,275	—	—	—	—	—	—	3,0
3,5	67,250	62,175	44,275	25,200	—	—	—	—	—	3,5
4,0	61,250	60,800	44,275	25,200	—	—	—	—	—	4,0
4,5	56,150	55,700	42,950	25,200	25,150	—	—	—	—	4,5
5,0	51,750	47,400	40,125	25,200	25,150	*24,800	—	—	—	5,0
6,0	39,275	35,150	32,025	25,200	25,150	24,800	*17,100	—	—	6,0
7,0	28,950	27,450	25,200	25,200	25,150	23,650	17,100	*11,900	—	7,0
8,0	22,325	23,850	23,875	23,225	21,275	19,650	17,100	11,900	*9,785	8,0
9,0	17,775	19,225	19,950	19,700	18,000	17,100	16,350	11,900	9,785	9,0
10,0	—	15,800	16,625	16,950	16,475	15,225	14,075	11,900	9,785	10,0
12,0	—	11,150	12,000	12,475	12,700	11,950	11,550	10,625	9,785	12,0
14,0	—	8,125	8,920	9,530	9,765	9,930	9,820	9,070	8,300	14,0
16,0	—	—	6,750	7,385	7,695	7,855	7,975	7,325	6,620	16,0
18,0	—	—	5,145	5,745	6,060	6,325	6,445	5,920	5,315	18,0
20,0	—	—	—	4,480	4,795	5,085	5,260	4,745	4,270	20,0
22,0	—	—	—	3,475	3,790	4,085	4,305	3,815	3,380	22,0
24,0	—	—	—	—	2,975	3,270	3,515	3,030	2,630	24,0
26,0	—	—	—	—	2,300	2,595	2,860	2,360	2,005	26,0
28,0	—	—	—	—	—	2,025	2,300	1,795	1,465	28,0
29,0	—	—	—	—	—	1,540	1,815	1,310	0,990	29,0
30,0	—	—	—	—	—	—	1,395	0,890	0,580	30,0
32,0	—	—	—	—	—	—	1,030	0,530	—	32,0

* This capacity is based on maximum boom angle. • Diese Kapazität beruht auf einem maximalen Auslegerwinkel. • Capacité basée sur un angle de flèche maximal. • Esta capacidad se basa en un ángulo de pluma máximo. • Questa capacità si basa sull'angolo max del braccio. • Esta capacidade baseia-se no ângulo máximo da lança. • Грузоподъемность при максимальном угле стрелы.

Load charts • Traglasten • Capacités de levage • Capacidades Capacità • Diagramas de carga • Таблицы грузоподъемности

Telescopic boom • Teleskopausleger • Flèche principale • Pluma telescópica • Braccio telescopico
Lança telescórica • Телескопическая стрела



12 m - 47 m



0 %
3,1 m



360°



12200 kg



EN13000

m	12,0	16,3	20,7	25,1	29,5	33,9	38,3	42,6	47,0	m
3,0	49,100	41,150	35,400	—	—	—	—	—	—	3,0
3,5	39,900	33,950	29,525	25,200	—	—	—	—	—	3,5
4,0	33,225	28,625	25,200	25,200	—	—	—	—	—	4,0
4,5	28,225	25,450	25,200	23,650	20,975	—	—	—	—	4,5
5,0	24,350	23,525	22,275	21,050	18,700	*17,100	—	—	—	5,0
6,0	18,675	18,475	17,850	17,075	16,275	14,550	*13,075	—	—	6,0
7,0	14,775	14,900	14,650	14,150	13,600	12,100	11,700	*10,525	—	7,0
8,0	11,650	12,250	12,175	11,925	11,525	11,150	9,935	9,640	*8,660	8,0
9,0	9,180	10,175	10,250	10,150	9,905	9,610	9,305	8,290	7,400	9,0
10,0	—	8,485	8,720	8,710	8,570	8,350	8,110	7,175	6,350	10,0
12,0	—	5,700	6,400	6,495	6,475	6,405	6,265	5,430	4,700	12,0
14,0	—	3,800	4,525	4,900	4,940	4,935	4,895	4,130	3,460	14,0
16,0	—	—	3,120	3,695	3,775	3,810	3,805	3,120	2,500	16,0
18,0	—	—	2,055	2,615	2,860	2,925	2,945	2,290	1,725	18,0
20,0	—	—	—	1,760	2,060	2,205	2,245	1,615	1,075	20,0
22,0	—	—	—	1,075	1,375	1,615	1,665	1,055	0,530	22,0
24,0	—	—	—	—	815	1,090	1,180	0,585	—	24,0
26,0	—	—	—	—	—	0,625	0,770	—	—	26,0



85 %

m	12,0	16,3	20,7	25,1	29,5	33,9	38,3	42,6	47,0	m
3,0	56,400	48,575	42,750	—	—	—	—	—	—	3,0
3,5	44,975	39,250	34,950	25,200	—	—	—	—	—	3,5
4,0	37,000	32,625	29,250	25,200	—	—	—	—	—	4,0
4,5	31,100	27,650	25,200	25,200	24,650	—	—	—	—	4,5
5,0	26,600	25,450	25,100	24,050	21,750	*19,850	—	—	—	5,0
6,0	19,900	20,300	19,825	19,200	17,350	16,850	*15,425	—	—	6,0
7,0	15,025	16,225	16,150	15,775	15,325	13,900	12,675	*11,900	—	7,0
8,0	11,650	12,975	13,350	13,200	12,900	11,950	11,400	10,400	*9,785	8,0
9,0	9,180	10,425	11,200	11,200	11,000	10,775	9,820	9,555	8,695	9,0
10,0	—	8,485	9,275	9,570	9,475	9,320	9,140	8,235	7,440	10,0
12,0	—	5,700	6,465	6,970	7,150	7,110	7,015	6,210	5,505	12,0
14,0	—	3,800	4,525	5,095	5,375	5,490	5,470	4,730	4,085	14,0
16,0	—	—	3,120	3,705	3,995	4,220	4,275	3,600	3,000	16,0
18,0	—	—	2,055	2,615	2,910	3,180	3,325	2,695	2,140	18,0
20,0	—	—	—	1,760	2,060	2,335	2,525	1,950	1,425	20,0
22,0	—	—	—	1,075	1,375	1,650	1,875	1,340	0,830	22,0
24,0	—	—	—	—	0,815	1,090	1,335	0,825	—	24,0
26,0	—	—	—	—	—	0,625	0,890	—	—	26,0

* This capacity is based on maximum boom angle. • Diese Kapazität beruht auf einem maximalen Auslegerwinkel. • Capacité basée sur un angle de flèche maximal. • Esta capacidad se basa en un ángulo de pluma máximo. • Questa capacità si basa sull'angolo max del braccio. • Esta capacidade baseia-se no ângulo máximo da lança. • Грузоподъемность при максимальном угле стрелы.

Load charts • Traglasten • Capacités de levage • Capacidades Capacità • Diagramas de carga • Таблицы грузоподъемности

Telescopic boom • Teleskopausleger • Flèche principale • Pluma telescópica • Braccio telescopico
Lança telescópica • Телескопическая стрела



12 m - 47 m



100 %



360°



10000 kg



EN13000

m	12,0	16,3	20,7	25,1	29,5	33,9	38,3	42,6	47,0	m
2,0	100,000**	—	—	—	—	—	—	—	—	2,0
2,5	85,000	—	—	—	—	—	—	—	—	2,5
3,0	79,850	62,175	44,275	—	—	—	—	—	—	3,0
3,5	72,775	62,175	44,275	25,200	—	—	—	—	—	3,5
4,0	66,775	62,175	42,650	25,200	—	—	—	—	—	4,0
4,5	61,175	60,675	39,800	25,200	25,150	—	—	—	—	4,5
5,0	55,800	55,300	37,100	25,200	25,150	*21,125	—	—	—	5,0
6,0	46,775	46,200	32,750	25,200	25,150	21,125	*16,375	—	—	6,0
7,0	39,200	36,950	28,800	25,200	25,150	21,125	16,375	*11,900	—	7,0
8,0	32,750	29,650	25,750	25,200	25,150	20,050	16,375	11,900	*9,785	8,0
9,0	25,625	25,450	25,200	23,825	22,575	18,300	16,375	11,900	9,785	9,0
10,0	—	21,700	22,075	21,425	19,450	16,775	15,775	11,900	9,785	10,0
12,0	—	15,275	15,950	16,375	14,925	14,225	13,200	11,900	9,785	12,0
14,0	—	11,275	12,050	12,625	11,800	11,675	10,900	10,500	9,785	14,0
16,0	—	—	9,365	10,050	9,735	9,495	9,400	8,660	8,465	16,0
18,0	—	—	7,405	8,150	8,405	7,795	7,780	7,235	6,965	18,0
20,0	—	—	—	6,615	6,915	6,450	6,435	6,470	5,765	20,0
22,0	—	—	—	5,390	5,690	5,805	5,340	5,420	4,785	22,0
24,0	—	—	—	—	4,695	4,920	4,700	4,535	3,965	24,0
26,0	—	—	—	—	3,835	4,105	4,255	3,750	3,275	26,0
28,0	—	—	—	—	—	3,420	3,580	3,090	2,680	28,0
30,0	—	—	—	—	—	2,810	3,000	2,510	2,135	30,0
32,0	—	—	—	—	—	—	2,500	2,010	1,650	32,0
34,0	—	—	—	—	—	—	2,065	1,575	1,220	34,0
36,0	—	—	—	—	—	—	—	1,195	0,845	36,0
38,0	—	—	—	—	—	—	—	0,850	0,515	38,0
40,0	—	—	—	—	—	—	—	0,535	—	40,0



85 %

m	12,0	16,3	20,7	25,1	29,5	33,9	38,3	42,6	47,0	m
2,0	100,000**	—	—	—	—	—	—	—	—	2,0
2,5	90,000	—	—	—	—	—	—	—	—	2,5
3,0	81,075	62,175	44,275	—	—	—	—	—	—	3,0
3,5	74,025	62,175	44,275	25,200	—	—	—	—	—	3,5
4,0	68,000	62,175	44,275	25,200	—	—	—	—	—	4,0
4,5	62,425	61,925	42,950	25,200	25,150	—	—	—	—	4,5
5,0	56,925	56,425	40,125	25,200	25,150	*24,800	—	—	—	5,0
6,0	47,725	47,150	35,050	25,200	25,150	24,800	*17,100	—	—	6,0
7,0	40,000	39,450	30,925	25,200	25,150	24,375	17,100	*11,900	—	7,0
8,0	34,150	32,225	27,575	25,200	25,150	22,125	17,100	11,900	*9,785	8,0
9,0	27,975	25,800	25,200	25,200	25,150	20,125	17,100	11,900	9,785	9,0
10,0	—	23,500	23,875	23,600	24,375	18,350	17,100	11,900	9,785	10,0
12,0	—	16,725	17,350	17,775	17,775	15,775	14,700	11,900	9,785	12,0
14,0	—	12,475	13,275	13,800	13,525	13,775	12,450	11,900	9,785	14,0
16,0	—	—	10,400	11,075	10,700	11,150	10,625	10,375	9,785	16,0
18,0	—	—	8,335	9,095	9,310	8,945	9,030	8,445	8,660	18,0
20,0	—	—	—	7,540	7,755	7,460	7,380	7,505	7,070	20,0
22,0	—	—	—	6,190	6,470	6,655	6,090	6,240	5,825	22,0
24,0	—	—	—	—	5,405	5,635	5,370	5,225	4,820	24,0
26,0	—	—	—	—	4,490	4,765	4,830	4,385	3,995	26,0
28,0	—	—	—	—	—	4,035	4,235	3,685	3,305	28,0
30,0	—	—	—	—	—	3,385	3,615	3,090	2,720	30,0
32,0	—	—	—	—	—	—	3,085	2,565	2,215	32,0
34,0	—	—	—	—	—	—	2,625	2,105	1,775	34,0
36,0	—	—	—	—	—	—	—	1,700	1,375	36,0
38,0	—	—	—	—	—	—	—	1,330	1,025	38,0
40,0	—	—	—	—	—	—	—	1,000	0,710	40,0

* This capacity is based on maximum boom angle. • Diese Kapazität beruht auf einem maximalen Auslegerwinkel. • Capacité basée sur un angle de flèche maximal. • Esta capacidad se basa en un ángulo de pluma máximo. • Questa capacità si basa sull'angolo max del braccio. • Esta capacidade baseia-se no ângulo máximo da lança. • Грузоподъемность при максимальном угле стрелы.

** With special equipment. • Mit Sonderausrüstung. • Avec équipement spécial. • Con equipamiento especial. • Con equipaggiamento speciale. • Com equipamento especial. • Со специальным оборудованием.

Load charts • Traglasten • Capacités de levage • Capacidades Capacità • Diagramas de carga • Таблицы грузоподъемности

Telescopic boom • Teleskopausleger • Flèche principale • Pluma telescópica • Braccio telescopico
Lança telescópica • Телескопическая стрела



12 m - 47 m



50 %
5,2 m



360°



10000 kg



EN13000

m	12,0	16,3	20,7	25,1	29,5	33,9	38,3	42,6	47,0	m
3,0	73,675	62,175	44,275	—	—	—	—	—	—	3,0
3,5	66,600	62,175	44,275	25,200	—	—	—	—	—	3,5
4,0	60,650	54,500	42,650	25,200	—	—	—	—	—	4,0
4,5	53,150	45,125	39,400	25,200	25,150	—	—	—	—	4,5
5,0	44,600	38,275	33,700	25,200	25,150	*21,125	—	—	—	5,0
6,0	33,100	28,850	25,650	25,200	25,075	21,125	*16,375	—	—	6,0
7,0	25,850	25,100	24,000	22,900	20,550	18,600	16,375	*11,900	—	7,0
8,0	20,175	20,600	19,925	19,175	17,200	16,650	15,125	11,900	*9,785	8,0
9,0	15,950	17,200	16,875	16,350	15,800	14,225	12,900	11,900	9,785	9,0
10,0	—	14,225	14,475	14,125	13,700	12,300	11,925	10,900	9,785	10,0
12,0	—	9,910	10,750	10,850	10,625	10,375	9,820	9,105	8,220	12,0
14,0	—	7,100	7,895	8,505	8,440	8,285	8,110	7,215	6,430	14,0
16,0	—	—	5,880	6,515	6,775	6,720	6,605	5,780	5,065	16,0
18,0	—	—	4,385	4,985	5,300	5,480	5,425	4,655	3,985	18,0
20,0	—	—	—	3,810	4,125	4,415	4,475	3,750	3,115	20,0
22,0	—	—	—	2,875	3,190	3,480	3,675	3,000	2,395	22,0
24,0	—	—	—	—	2,430	2,725	2,970	2,355	1,790	24,0
26,0	—	—	—	—	1,800	2,095	2,360	1,805	1,260	26,0
28,0	—	—	—	—	—	1,565	1,840	1,335	0,805	28,0
30,0	—	—	—	—	—	1,110	1,390	0,885	—	30,0
32,0	—	—	—	—	—	—	1,000	—	—	32,0
34,0	—	—	—	—	—	—	0,660	—	—	34,0



85 %

m	12,0	16,3	20,7	25,1	29,5	33,9	38,3	42,6	47,0	m
3,0	73,675	62,175	44,275	—	—	—	—	—	—	3,0
3,5	66,600	62,175	44,275	25,200	—	—	—	—	—	3,5
4,0	60,650	60,225	44,275	25,200	—	—	—	—	—	4,0
4,5	55,600	51,700	42,950	25,200	25,150	—	—	—	—	4,5
5,0	49,050	43,150	38,800	25,200	25,150	*24,800	—	—	—	5,0
6,0	35,750	31,850	28,900	25,175	25,150	24,800	*17,100	—	—	6,0
7,0	26,275	25,450	25,200	25,175	23,250	21,400	17,100	*11,900	—	7,0
8,0	20,175	21,675	21,675	21,125	19,250	17,700	17,100	11,900	*9,785	8,0
9,0	15,950	17,375	18,125	17,850	17,125	15,925	14,675	11,900	9,785	9,0
10,0	—	14,225	15,050	15,325	15,025	13,700	12,550	11,900	9,785	10,0
12,0	—	9,910	10,750	11,225	11,450	11,350	10,300	9,805	9,340	12,0
14,0	—	7,100	7,895	8,505	8,740	8,905	8,885	8,025	7,275	14,0
16,0	—	—	5,880	6,515	6,825	6,990	7,110	6,410	5,720	16,0
18,0	—	—	4,385	4,985	5,300	5,570	5,685	5,155	4,510	18,0
20,0	—	—	—	—	4,125	4,415	4,585	4,075	3,545	20,0
22,0	—	—	—	—	3,190	3,480	3,705	3,210	2,755	22,0
24,0	—	—	—	—	2,430	2,725	2,970	2,485	2,085	24,0
26,0	—	—	—	—	1,800	2,095	2,360	1,860	1,505	26,0
28,0	—	—	—	—	—	1,565	1,840	1,335	1,005	28,0
30,0	—	—	—	—	—	1,110	1,390	0,885	0,575	30,0
32,0	—	—	—	—	—	—	1,000	—	—	32,0
34,0	—	—	—	—	—	—	0,660	—	—	34,0

* This capacity is based on maximum boom angle. • Diese Kapazität beruht auf einem maximalen Auslegerwinkel. • Capacité basée sur un angle de flèche maximal. • Esta capacidad se basa en un ángulo de pluma máximo. • Questa capacità si basa sull'angolo max del braccio. • Esta capacidade baseia-se no ângulo máximo da lança. • Грузоподъемность при максимальном угле стрелы.

Load charts • Traglasten • Capacités de levage • Capacidades Capacità • Diagramas de carga • Таблицы грузоподъемности

Telescopic boom • Teleskopausleger • Flèche principale • Pluma telescópica • Braccio telescopico
Lança telescópica • Телескопическая стрела



12 m - 47 m



0 %
3,1 m



360°



10000 kg



EN13000

m	12,0	16,3	20,7	25,1	29,5	33,9	38,3	42,6	47,0	m
3,0	44,250	36,875	31,575	—	—	—	—	—	—	3,0
3,5	35,875	30,300	26,225	25,200	—	—	—	—	—	3,5
4,0	29,750	25,450	25,200	24,150	—	—	—	—	—	4,0
4,5	25,175	24,075	22,625	21,225	18,700	—	—	—	—	4,5
5,0	21,625	21,025	19,925	18,850	17,125	*15,825	—	—	—	5,0
6,0	16,450	16,400	15,875	15,200	14,500	12,850	*11,925	—	—	6,0
7,0	12,875	13,125	12,950	12,550	12,050	11,575	10,275	*9,805	—	7,0
8,0	10,125	10,675	10,700	10,500	10,175	9,830	9,475	8,405	*7,465	8,0
9,0	7,860	8,810	8,940	8,895	8,670	8,420	8,150	7,170	6,310	9,0
10,0	—	7,315	7,520	7,555	7,450	7,265	7,060	6,150	5,350	10,0
12,0	—	4,760	5,390	5,520	5,530	5,485	5,365	4,550	3,845	12,0
14,0	—	3,015	3,740	4,055	4,120	4,135	4,110	3,365	2,710	14,0
16,0	—	—	2,445	2,950	3,050	3,105	3,110	2,440	1,835	16,0
18,0	—	—	1,460	2,020	2,210	2,285	2,320	1,680	1,120	18,0
20,0	—	—	—	1,230	1,530	1,630	1,680	1,060	0,525	20,0
22,0	—	—	—	0,595	0,895	1,085	1,145	0,545	—	22,0
24,0	—	—	—	—	—	0,630	0,700	—	—	24,0



85 %

m	12,0	16,3	20,7	25,1	29,5	33,9	38,3	42,6	47,0	m
3,0	50,950	43,675	38,300	—	—	—	—	—	—	3,0
3,5	40,525	35,175	31,175	25,200	—	—	—	—	—	3,5
4,0	33,225	29,125	25,975	25,200	—	—	—	—	—	4,0
4,5	27,825	25,450	25,200	24,575	22,075	—	—	—	—	4,5
5,0	23,700	23,400	22,525	21,600	19,425	*17,600	—	—	—	5,0
6,0	17,700	18,075	17,700	17,175	16,575	14,975	*13,600	—	—	6,0
7,0	13,225	14,350	14,325	14,025	13,625	12,250	11,925	*10,875	—	7,0
8,0	10,125	11,450	11,775	11,675	11,400	11,125	10,000	9,805	*8,900	8,0
9,0	7,860	9,115	9,805	9,845	9,685	9,495	9,280	8,335	7,500	9,0
10,0	—	7,320	8,115	8,345	8,285	8,160	8,005	7,125	6,355	10,0
12,0	—	4,760	5,530	6,030	6,155	6,135	6,055	5,270	4,585	12,0
14,0	—	3,015	3,740	4,305	4,585	4,650	4,645	3,920	3,285	14,0
16,0	—	—	2,445	3,025	3,315	3,505	3,550	2,885	2,295	16,0
18,0	—	—	1,460	2,020	2,315	2,585	2,675	2,055	1,505	18,0
20,0	—	—	—	1,230	1,530	1,805	1,970	1,370	0,850	20,0
22,0	—	—	—	0,595	0,895	1,175	1,390	0,810	—	22,0
24,0	—	—	—	—	—	0,660	0,900	—	—	24,0

* This capacity is based on maximum boom angle. • Diese Kapazität beruht auf einem maximalen Auslegerwinkel. • Capacité basée sur un angle de flèche maximal. • Esta capacidad se basa en un ángulo de pluma máximo. • Questa capacità si basa sull'angolo max del braccio. • Esta capacidade baseia-se no ângulo máximo da lança. • Грузоподъемность при максимальном угле стрелы.

Load charts • Traglasten • Capacités de levage • Capacidades Capacità • Diagramas de carga • Таблицы грузоподъемности

Manual bifold swingaway • Manuelle Doppelklappspitze • Extension à double repliage latéral manuel
Extensión abatible, manual, articulada en dos secciones • Falcone ripieghevole meccanico
Extensão dupla articulada, manual • складной удлинитель



m	10,1 m length			17,1 m length			m
	0°	20°	40°	0°	20°	40°	
10	5,340			3,240			10
12	5,340	5,340		3,240			12
14	5,340	5,245	4,445	3,240			14
16	5,340	5,135	4,395	3,240	2,720		16
18	5,340	5,035	4,340	3,190	2,645		18
20	5,340	4,940	4,275	3,105	2,570	2,150	20
22	5,290	4,850	4,220	3,020	2,495	2,105	22
24	4,505	4,745	4,165	2,920	2,425	2,070	24
26	3,800	4,210	4,125	2,720	2,360	2,035	26
28	3,190	3,555	3,830	2,540	2,295	2,005	28
30	2,665	2,990	3,225	2,390	2,220	1,980	30
32	2,200	2,490	2,695	2,260	2,140	1,955	32
34	1,760	2,005	2,195	1,950	2,070	1,935	34
36	1,365	1,580	1,745	1,590	2,010	1,920	36
38	1,015	1,205	1,350	1,270	1,695	1,895	38
40	0,705	0,875	1,000	0,960	1,345	1,615	40
42		0,575	0,685	0,685	1,035	1,265	42
44					0,750	0,950	44
46						0,660	46



m	10,1 m length			17,1 m length			m
	0°	20°	40°	0°	20°	40°	
10	6,305			3,605			10
12	6,305	6,475		3,605			12
14	6,305	6,475	5,395	3,605			14
16	6,305	6,365	5,295	3,605	3,025		16
18	6,305	6,185	5,205	3,605	2,875		18
20	6,305	6,015	5,125	3,405	2,740	2,270	20
22	6,305	5,855	5,050	3,145	2,610	2,210	22
24	5,630	5,705	4,985	2,920	2,495	2,160	24
26	4,730	5,140	4,925	2,720	2,400	2,110	26
28	3,980	4,335	4,610	2,540	2,310	2,065	28
30	3,340	3,650	3,890	2,390	2,220	2,020	30
32	2,790	3,065	3,275	2,260	2,140	1,985	32
34	2,310	2,550	2,740	2,140	2,070	1,950	34
36	1,895	2,105	2,270	2,025	2,010	1,920	36
38	1,525	1,710	1,850	1,805	1,950	1,895	38
40	1,190	1,355	1,480	1,475	1,850	1,870	40
42	0,895	1,040	1,150	1,185	1,525	1,735	42
44	0,630	0,755	0,850	0,920	1,235	1,405	44
46				0,685	0,970	1,105	46
48					0,725	0,835	48

Load charts • Traglasten • Capacités de levage • Capacidades Capacità • Diagramas de carga • Таблицы грузоподъемности

Manual bifold swingaway • Manuelle Doppelklappspitze • Extension à double repliage latéral manuel
Extensión abatible, manual, articulada en dos secciones • Falcone ripieghevole meccanico
Extensão dupla articulada, manual • складной удлинитель

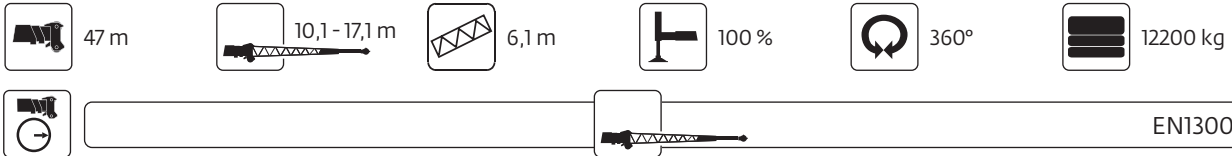

m	23,2 m length (17,1 m ext + 6,1 m insert)			m
	0°	20°	40°	
12	2,130			12
14	2,130			14
16	2,130			16
18	2,130	2,130		18
20	2,130	2,130		20
22	2,130	2,130	2,065	22
24	2,130	2,130	2,030	24
26	2,130	2,130	2,000	26
28	2,130	2,130	1,975	28
30	2,130	2,130	1,950	30
32	2,130	2,130	1,930	32
34	1,940	2,100	1,910	34
36	1,585	2,055	1,895	36
38	1,265	1,710	1,885	38
40	0,980	1,385	1,690	40
42	0,720	1,090	1,360	42
44		0,825	1,060	44
46		0,575	0,785	46
48			0,525	48



m	23,2 m length (17,1 m ext + 6,1 m insert)			m
	0°	20°	40°	
12	2,810			12
14	2,810			14
16	2,810			16
18	2,810	2,720		18
20	2,810	2,720		20
22	2,810	2,655	2,180	22
24	2,810	2,550	2,180	24
26	2,810	2,445	2,140	26
28	2,810	2,355	2,100	28
30	2,785	2,285	2,060	30
32	2,620	2,200	2,020	32
34	2,465	2,115	1,985	34
36	2,270	2,055	1,955	36
38	1,910	1,995	1,925	38
40	1,590	1,940	1,900	40
42	1,305	1,625	1,865	42
44	1,050	1,335	1,545	44
46	0,815	1,070	1,250	46
48	0,600	0,830	0,980	48
50		0,615	0,735	50
52			0,510	52

Load charts • Traglasten • Capacités de levage • Capacidades Capacità • Diagramas de carga • Таблицы грузоподъемности

Manual bifold swingaway • Manuelle Doppelklappspitze • Extension à double repliage latéral manuel
Extensión abatible, manual, articulada en dos secciones • Falcone ripieghevole meccanico
Extensão dupla articulada, manual • складной удлинитель

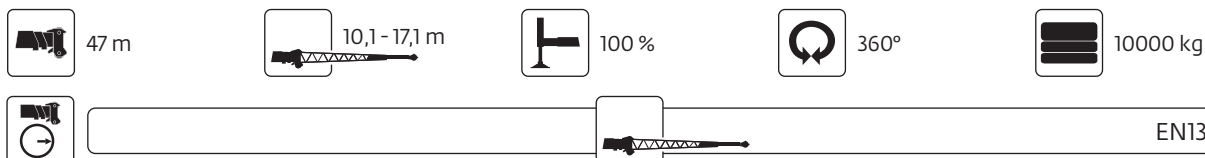

m	10,1 m length			17,1 m length			m
	0°	20°	40°	0°	20°	40°	
10	5,340			3,240			10
12	5,340	5,340		3,240			12
14	5,340	5,245	4,445	3,240			14
16	5,340	5,135	4,395	3,240	2,720		16
18	5,340	5,035	4,340	3,190	2,645		18
20	5,340	4,940	4,275	3,105	2,570	2,150	20
22	4,625	4,850	4,220	3,020	2,495	2,105	22
24	3,850	4,305	4,165	2,920	2,425	2,070	24
26	3,190	3,600	3,910	2,720	2,360	2,035	26
28	2,625	2,990	3,260	2,540	2,295	2,005	28
30	2,130	2,460	2,695	2,285	2,220	1,980	30
32	1,700	1,995	2,195	1,860	2,140	1,955	32
34	1,320	1,575	1,750	1,485	1,995	1,935	34
36	0,960	1,180	1,345	1,150	1,615	1,920	36
38	0,635	0,825	0,970	0,850	1,275	1,585	38
40		0,515	0,640	0,585	0,965	1,235	40
42					0,685	0,920	42
44						0,625	44



m	10,1 m length			17,1 m length			m
	0°	20°	40°	0°	20°	40°	
10	6,305			3,605			10
12	6,305	6,475		3,605			12
14	6,305	6,475	5,395	3,605			14
16	6,305	6,365	5,295	3,605	3,025		16
18	6,305	6,185	5,205	3,605	2,875		18
20	6,305	6,015	5,125	3,405	2,740	2,270	20
22	5,970	5,855	5,050	3,145	2,610	2,210	22
24	4,950	5,425	4,985	2,920	2,495	2,160	24
26	4,115	4,520	4,835	2,720	2,400	2,110	26
28	3,410	3,765	4,040	2,540	2,310	2,065	28
30	2,815	3,125	3,365	2,390	2,220	2,020	30
32	2,300	2,575	2,785	2,260	2,140	1,985	32
34	1,855	2,095	2,280	2,125	2,070	1,950	34
36	1,465	1,675	1,840	1,740	2,010	1,920	36
38	1,120	1,305	1,450	1,400	1,810	1,895	38
40	0,810	0,970	1,100	1,095	1,470	1,720	40
42	0,535	0,675	0,790	0,825	1,165	1,370	42
44			0,505	0,580	0,890	1,060	44
46					0,640	0,780	46
48						0,520	48

Load charts • Traglasten • Capacités de levage • Capacidades Capacità • Diagramas de carga • Таблицы грузоподъемности

Manual bifold swingaway • Manuelle Doppelklappspitze • Extension à double repliage latéral manuel
Extensión abatible, manual, articulada en dos secciones • Falcone ripieghevole meccanico
Extensão dupla articulada, manual • складной удлинитель

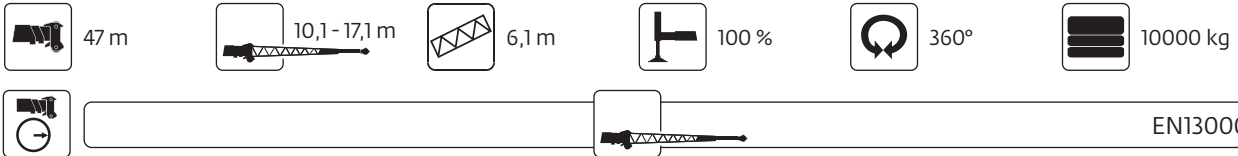

m	23,2 m length (17,1 m ext + 6,1 m insert)			m
	0°	20°	40°	
12	2,130			12
14	2,130			14
16	2,130			16
18	2,130	2,130		18
20	2,130	2,130		20
22	2,130	2,130	2,065	22
24	2,130	2,130	2,030	24
26	2,130	2,130	2,000	26
28	2,130	2,130	1,975	28
30	2,130	2,130	1,950	30
32	1,850	2,130	1,930	32
34	1,480	2,005	1,910	34
36	1,150	1,630	1,895	36
38	0,855	1,295	1,635	38
40	0,585	0,990	1,295	40
42		0,715	0,985	42
44			0,700	44



m	23,2 m length (17,1 m ext + 6,1 m insert)			m
	0°	20°	40°	
12	2,810			12
14	2,810			14
16	2,810			16
18	2,810	2,720		18
20	2,810	2,720		20
22	2,810	2,655	2,180	22
24	2,810	2,550	2,180	24
26	2,810	2,445	2,140	26
28	2,810	2,355	2,100	28
30	2,785	2,285	2,060	30
32	2,620	2,200	2,020	32
34	2,215	2,115	1,985	34
36	1,840	2,055	1,955	36
38	1,505	1,900	1,925	38
40	1,210	1,565	1,845	40
42	0,945	1,260	1,505	42
44	0,705	0,990	1,200	44
46		0,745	0,920	46
48		0,520	0,670	48

Load charts • Traglasten • Capacités de levage • Capacidades Capacità • Diagramas de carga • Таблицы грузоподъемности

Hydraulic bifold swingaway • Hydraulische Doppelklappspitze • Extension treillis à double repliage hydraulique
Plumín de celosía con angulación hidráulica • Jib doppio ripieghevole idraulico
Extensão dupla articulada hidráulica • Гидравлическое двухсекционное поворотное удлинение

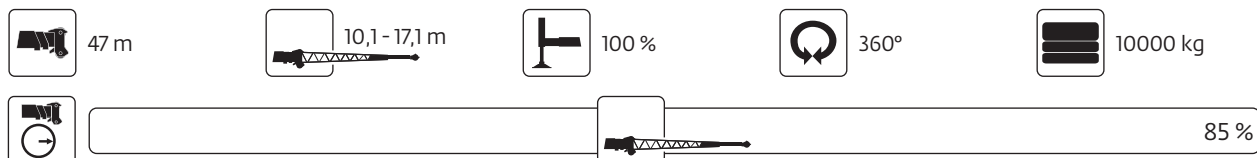

Boom angle	10,1 m offset			17,1 m offset			Boom angle
	0°	0°-20°	20°-40°	0°	0°-20°	20°-40°	
80°	6,305	6,305	5,395	3,605	3,025	2,270	80°
79°	6,305	6,305	5,295	3,605	2,875	2,230	79°
78°	6,305	6,305	5,240	3,605	2,785	2,195	78°
77°	6,305	6,305	5,185	3,605	2,705	2,170	77°
76°	6,305	6,275	5,120	3,605	2,640	2,145	76°
75°	6,305	6,185	5,055	3,605	2,580	2,120	75°
73°	6,305	5,935	4,955	3,470	2,470	2,075	73°
71°	6,305	5,670	4,850	3,145	2,370	2,035	71°
69°	6,050	5,425	4,765	2,920	2,265	2,000	69°
67°	5,205	4,700	4,450	2,720	2,180	1,970	67°
65°	4,445	4,065	3,905	2,500	2,110	1,940	65°
63°	3,830	3,505	3,365	2,355	2,055	1,915	63°
60°	3,050	2,850	2,700	2,155	1,890	1,825	60°
57°	2,400	2,285	2,205	1,740	1,535	1,510	57°
54°	1,925	1,815	1,775	1,335	1,215	1,160	54°
51°	1,465	1,425	1,400	985	890	870	51°
48°	1,120	1,080	1,080	675	640	605	48°
45°	810	770	770	—	—	—	45°

* This capacity is based on maximum boom angle. • Diese Kapazität beruht auf einem maximalen Auslegerwinkel. • Capacité basée sur un angle de flèche maximal. • Esta capacidad se basa en un ángulo de pluma máximo. • Questa capacità si basa sull'angolo max del braccio. • Esta capacidade baseia-se no ângulo máximo da lança. • Грузоподъемность при максимальном угле стрелы.

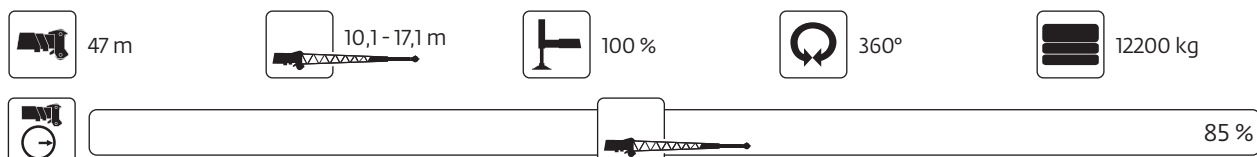

Boom angle	10,1 m offset			17,1 m offset			Boom angle
	0°	0°-20°	20°-40°	0°	0°-20°	20°-40°	
80°	6,305	6,305	5,395	3,605	3,025	2,270	80°
79°	6,305	6,305	5,295	3,605	2,875	2,230	79°
78°	6,305	6,305	5,240	3,605	2,785	2,195	78°
77°	6,305	6,305	5,185	3,605	2,705	2,170	77°
76°	6,305	6,275	5,120	3,605	2,640	2,145	76°
75°	6,305	6,185	5,055	3,605	2,580	2,120	75°
73°	6,305	5,935	4,955	3,470	2,470	2,075	73°
71°	6,305	5,670	4,850	3,145	2,370	2,035	71°
69°	6,305	5,435	4,765	2,920	2,265	2,000	69°
67°	5,795	5,200	4,680	2,720	2,180	1,970	67°
65°	5,090	4,655	4,465	2,500	2,110	1,940	65°
63°	4,430	4,060	3,890	2,355	2,055	1,915	63°
60°	3,595	3,355	3,185	2,170	1,970	1,885	60°
57°	2,900	2,755	2,660	2,025	1,870	1,785	57°
54°	2,390	2,250	2,200	1,735	1,575	1,515	54°
51°	1,895	1,840	1,795	1,355	1,235	1,205	51°
48°	1,525	1,470	1,470	1,025	970	925	48°
45°	1,190	1,145	1,145	760	690	—	45°
40°	740	—	—	—	—	—	40°

* This capacity is based on maximum boom angle. • Diese Kapazität beruht auf einem maximalen Auslegerwinkel. • Capacité basée sur un angle de flèche maximal. • Esta capacidad se basa en un ángulo de pluma máximo. • Questa capacità si basa sull'angolo max del braccio. • Esta capacidade baseia-se no ângulo máximo da lança. • Грузоподъемность при максимальном угле стрелы.

Load charts • Traglasten • Capacités de levage • Capacidades Capacità • Diagramas de carga • Таблицы грузоподъемности

Hydraulic bifold swingaway • Hydraulische Doppelklappspitze • Extension treillis à double repliage hydraulique
Plumín de celosía con angulación hidráulica • Jib doppio ripieghevole idraulico
Extensão dupla articulada hidráulica • Гидравлическое двухсекционное поворотное удлинение

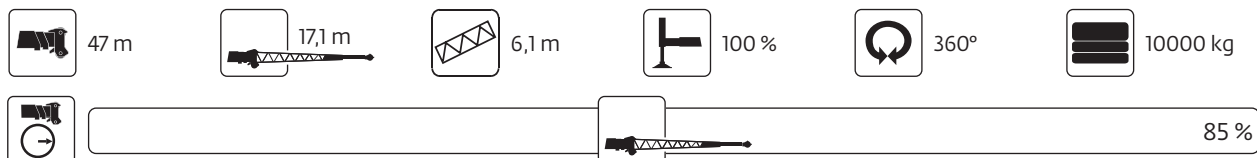

Boom angle	23,2 m length			Boom angle
	0° offset	0°-20° offset	20°-40° offset	
80°	2,810	2,720	2,180	80°
79°	2,810	2,720	2,180	79°
78°	2,810	2,675	2,160	78°
77°	2,810	2,620	2,140	77°
76°	2,810	2,550	2,110	76°
75°	2,810	2,480	2,090	75°
73°	2,810	2,375	2,050	73°
71°	2,810	2,285	2,005	71°
69°	2,810	2,175	1,970	69°
67°	2,785	2,100	1,940	67°
65°	2,620	2,015	1,885	65°
63°	2,120	1,830	1,705	63°
60°	1,585	1,410	1,320	60°
57°	1,155	1,040	1,010	57°
54°	825	745	720	54°

* This capacity is based on maximum boom angle. • Diese Kapazität beruht auf einem maximalen Auslegerwinkel. • Capacité basé sur un angle de fleche maximal. • Esta capacidad se basa en un ángulo de pluma máximo. • Questa capacità si basa sull'angolo max del braccio. • Esta capacidade baseia-se no ângulo máximo da lança. • Грузоподъемность при максимальном угле стрелы.

Load charts • Traglasten • Capacités de levage • Capacidades Capacità • Diagramas de carga • Таблицы грузоподъемности

Hydraulic bifold swingaway • Hydraulische Doppelklappspitze • Extension treillis à double repliage hydraulique
Plumín de celosía con angulación hidráulica • Jib doppio ripieghevole idraulico
Extensão dupla articulada hidráulica • Гидравлическое двухсекционное поворотное удлинение

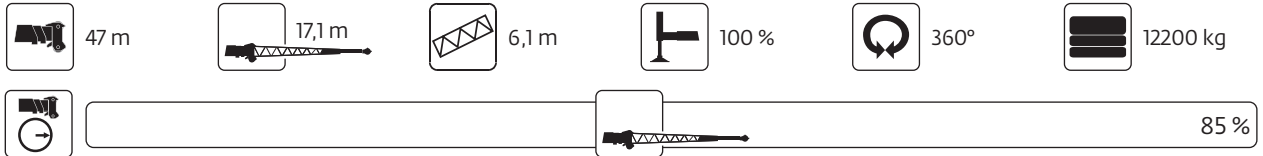

Boom angle	23,2 m length			Boom angle
	0° offset	0°-20° offset	20°-40° offset	
80°	2,810	2,720	2,180	80°
79°	2,810	2,720	2,180	79°
78°	2,810	2,675	2,160	78°
77°	2,810	2,620	2,140	77°
76°	2,810	2,550	2,110	76°
75°	2,810	2,480	2,090	75°
73°	2,810	2,375	2,050	73°
71°	2,810	2,285	2,005	71°
69°	2,810	2,175	1,970	69°
67°	2,785	2,100	1,940	67°
65°	2,620	2,040	1,910	65°
63°	2,415	1,980	1,885	63°
60°	2,000	1,780	1,670	60°
57°	1,530	1,390	1,345	57°
54°	1,175	1,070	1,030	54°
51°	860	785	735	51°

* This capacity is based on maximum boom angle. • Diese Kapazität beruht auf einem maximalen Auslegerwinkel. • Capacité basée sur un angle de flèche maximal. • Esta capacidad se basa en un ángulo de pluma máximo. • Questa capacità si basa sull'angolo max del braccio. • Esta capacidade baseia-se no ângulo máximo da lança. • Грузоподъемность при максимальном угле стрелы.

Load charts • Traglasten • Capacités de levage • Capacidades Capacità • Diagramas de carga • Таблицы грузоподъемности

Telescopic boom • Teleskopausleger • Flèche principale • Pluma telescópica • Braccio telescopico
Lança telescópica • Телескопическая стрела



12 m - 25,1 m



Stationary
0 km/h



360°



10000 kg
12200 kg



EN13000

m	12,0	16,3	20,7	25,1	m
Mode	X, M	X, M	X	X	Mode
6	10,775	9,520	10,700	10,450	6
7	7,805	7,095	8,160	8,440	7
8	5,775	5,285	6,225	6,840	8
9	4,300	3,880	4,765	5,410	9
10	—	2,755	3,620	4,270	10
12	—	1,075	1,945	2,590	12
14	—	—	0,775	1,415	14
16	—	—	—	0,550	16



85 %

m	12,0	16,3	20,7	20,7	25,1	25,1	m
Mode	X, M	X, M	X	M	X	M	Mode
6	11,250	10,025	11,200	9,935	11,675	10,250	6
7	8,290	7,610	9,935	7,395	9,135	8,025	7
8	6,265	5,805	6,690	5,520	7,285	6,310	8
9	4,800	4,410	5,235	4,100	5,840	4,955	9
10	—	3,290	4,095	2,980	4,705	3,855	10
12	—	1,620	2,430	1,340	3,030	2,175	12
14	—	—	1,265	—	1,860	0,960	14
16	—	—	—	—	1,000	—	16

Load charts • Traglasten • Capacités de levage • Capacidades Capacità • Diagramas de carga • Таблицы грузоподъемности

Telescopic boom • Teleskopausleger • Flèche principale • Pluma telescópica • Braccio telescopico
Lança telescópica • Телескопическая стрела



12 m - 25,1 m



Pick and carry
1,6 km/h



Boom over front
0°



10000 kg
12200 kg



EN13000

m	12,0	16,3	20,7	20,7	25,1	25,1	m
Mode	X, M	X, M	X	M	X	M	Mode
4,0	20,900	18,700	—	—	—	—	4,0
4,5	18,625	17,825	13,775	12,325	—	—	4,5
5,0	16,775	16,175	13,375	12,050	—	—	5,0
6,0	13,700	13,475	12,450	11,375	11,025	9,435	6,0
7,0	11,325	11,325	11,525	10,700	10,475	8,960	7,0
8,0	9,265	9,445	10,050	9,695	9,880	8,435	8,0
9,0	7,570	7,870	8,620	8,120	9,270	7,900	9,0
10,0	—	6,610	7,445	6,845	8,190	6,880	10,0
12,0	—	4,295	5,350	4,440	6,160	4,830	12,0
14,0	—	2,485	3,575	2,570	4,280	3,095	14,0
16,0	—	—	2,300	1,230	2,930	1,855	16,0
18,0	—	—	1,340	—	1,920	0,920	18,0
20,0	—	—	—	—	1,130	—	20,0



85 %

m	12,0	16,3	20,7	20,7	25,1	25,1	m
Mode	X, M	X, M	X	M	X	M	Mode
4,0	20,900	18,700	—	—	—	—	4,0
4,5	18,625	17,825	13,775	12,325	—	—	4,5
5,0	16,775	16,175	13,375	12,050	—	—	5,0
6,0	13,700	13,475	12,450	11,375	11,025	9,435	6,0
7,0	11,325	11,325	11,525	10,700	10,475	8,960	7,0
8,0	9,265	9,445	10,050	9,695	9,880	8,435	8,0
9,0	7,570	7,870	8,620	8,120	9,270	7,900	9,0
10,0	—	6,610	7,445	8,120	8,190	6,880	10,0
12,0	—	4,550	5,480	4,710	6,185	5,015	12,0
14,0	—	2,995	4,015	3,110	4,670	3,575	14,0
16,0	—	—	2,790	1,805	3,375	2,370	16,0
18,0	—	—	1,835	0,800	2,365	1,440	18,0
20,0	—	—	—	—	1,580	0,715	20,0
22,0	—	—	—	—	0,950	—	22,0

Load charts • Traglasten • Capacités de levage • Capacidades Capacità • Diagramas de carga • Таблицы грузоподъемности

Weight reductions • Gewichtsreduzierung durch Lastaufnahmemittel • Reductions de charge Reducciones de peso • Riduzioni di peso • Reduções de peso • Снижение веса	
Auxiliary boom nose • Hilfsrollenkopf • Tête de flèche auxiliaire Cabeza auxiliar de pluma • Falconcino ausiliario in testa al braccio Cabeça de lança auxiliar • Дополнительный оголовок стрелы	60 kg
Hook blocks • Hakenflaschen • Moufles • Ganchos • Bozzelli • Cadernais • Крюковой блок	
91 t 7 sheave • Seilrollen • Réas • Poleas • Carrucole • Roldanas • блок	672 kg
11 t overhaul ball • 11 t Kugelhaken • Crochet simple de 11 tonnes Ganho de bola de 11 toneladas • Bozzello a palla da 11 tonnellate Gancho de bola de 11 toneladas • 11-крюк с шаром утяжелителем	255 kg
10,0 - 17,0 m bifold swingaway fly jib • Doppelklappspitze • Extension de flèche repliable Plumín Plegable • Prolunga ripiegabile del braccio • Extensão da lança articulada складной удлинитель стрелы	
10,0 m erected • Klappspitze vorgebaut • Déplié • Montado Montato • Montado • смонтированный	1588 kg
17,0 m erected • Klappspitze vorgebaut • Déplié • Montado Montato • Montado • смонтированный	3357 kg

Note: All load handling devices and boom attachments are considered part of the load and suitable allowances must be made for their combined weights.

Hinweis: Alle Lastaufnahmemittel und jede Zusatzausrüstung des Hauptauslegers werden als Teil der Traglast betrachtet und ihre kombinierten Gewichte müssen beim Feststellen der Nettolast entsprechend berücksichtigt (abgezogen) werden

Remarque: Les équipements complémentaires et accessoires de levage sont considérés comme faisant partie de la charge; les réductions de charges de leurs poids combinés doivent être effectuées.

Nota: Todos los aparos de elevación e implementos de pluma son considerados parte de la carga y deben ser tenidos en cuenta para calcular los pesos a elevar.

Nota: Tutti gli accessori di sollevamento e le opzioni montate sul braccio sono considerati parte del carico e devono essere effettuate adeguate deduzioni per i loro pesi combinati.

Nota: Todos os acessórios de elevação e opcionais de lança contribuem para a carga a elevar pelo que devem ser tidos em conta nos cálculos dos pesos a elevar

Примечание: Все грузозахватные устройства и дополнительные приспособления стрелы считаются частью веса поднимаемого груза, поэтому, данное обстоятельство необходимо учитывать при расчете параметров подъема.

Load charts • Traglasten • Capacités de levage • Capacidades de carga • Diagramas de carga • Таблицы грузоподъемности

The lifting capacities correspond to DIN EN 13000:2014-11 and 85 %.

Warning: THIS CHART IS ONLY A GUIDE. The Notes below are for illustration only and should not be relied upon to operate the crane. The individual crane's load chart, operating instructions and other instruction plates must be read and understood prior to operating the crane.

The lifting capacities likewise fulfil the requirements of ISO 4305 and DIN 15019, Part 2, with regard to stability, and DIN 15018, Part 3, and FEM 5004 with regard to strength.

85%: Capacities are in accordance with SAE J1063 and do not exceed 85% of the tipping load (SAE J1289 for outriggers 50% and 0% extended) as determined by SAE J765.

1. Capacities given do not include the weight of hookblocks, slings, auxiliary lifting equipment and load handling devices. Their weights MUST be added to the load to be lifted. When more than minimum required reeving is used, the additional rope weight shall be considered part of the load.
2. All capacities are for crane on firm, level surface. It may be necessary to have structural supports under the outrigger floats or tyres to spread the load to a larger bearing surface.
3. When either boom length or radius or both are between values listed, the smallest load shown at either the next larger radius or boom length shall be used.
4. For outrigger operation, ALL outriggers shall be fully extended with tyres raised free of ground before raising the boom or lifting loads.
5. Tyres shall be inflated to the recommended pressure before lifting on rubber.

Die Tragfähigkeiten entsprechen DIN EN 13000:2014-11 und 85 %.

WARNUNG: DIESE TABELLE IST LEDIGLICHE EINE RICHTLINIE. Die Hinweise dienen als Erklärung und sind für die Kranbedienung nicht maßgebend. Vor Inbetriebnahme des Kranes sind Traglasttabellen, Bedienungsanleitung und andere Vorschriften eingehend zu studieren.

Die Tragfähigkeitswerte erfüllen ebenfalls die Anforderungen von ISO 4305 und DIN 15019 Teil 2 bezüglich Standsicherheit sowie von DIN 15018 Teil 3 und FEM 5004 bezüglich Festigkeit.

85%: Tragkraftwerte entsprechen SAE J1063 und überschreiten nicht 85 % der Kippplast (SAE J1289 bei halb- bzw. ganz ausgefahrenen Abstützung) gemäß Richtlinien SAE J 765.

1. Das Gewicht der Hakenflaschen und aller Anschlagmittel muss zu der Last hinzugerechnet werden. Beim Einschleichen mit erhöhten Werten ist das zusätzliche Seilgewicht als Teil der Last zu betrachten.
2. Alle Werte gelten für den Kran auf festem, ebenem Untergrund. Eventuell müssen die Stützteller oder Reifen unterlegt werden, um die Last über eine größere Abstützfläche zu verteilen.
3. Wenn Auslegerlänge oder Radius oder beide Werte zwischen den aufgeführten Werten liegen, ist die geringere der Traglasten zu wählen, die für den die nächstgrößere Ausladung oder die nächste bzw. anschließende Auslegerlänge genannt sind.
4. In abgestütztem Zustand müssen ALLE Stützen komplett ausgefahren sein. Die Reifen dürfen den Boden nicht berühren. Erst danach dürfen Lasten oder der Ausleger angehoben werden.
5. Bevor frei auf Rädern gearbeitet wird, müssen die Reifen mit dem vor-schriftsmäßigen Druck aufgefüllt werden.

Les capacités de levage sont conformes à la norme DIN EN 13000:2014-11 et 85 %.

ATTENTION: CE TABLEAU N'EST QU'UN GUIDE. Les notes ci-dessous sont données à titre d'exemple et ne devront pas être utilisées pour faire fonctionner la grue. Toute la documentation concernant chaque type de grue: tableau des charges, instructions de fonctionnement et toutes autres plaques d'ins-tructions devront être lues et comprises avant de manoeuvrer la grue.

Les capacités de levage respectent également les exigences des normes ISO 4305 et DIN 15019, paragraphe 2, relatives à la stabilité, ainsi que celles des normes DIN 15018 paragraphe 3 et FEM 5004 relatives à la résistance.

85%: Les capacités de levage sont conformes à la norme SAE J1063 et ne dépassent pas 85% de la charge de basculement (SAE J1289 pour les poutres de calage dé-ployées à 50% et 0%) tel que cela est prescrit par la norme SAE J765.

1. Les charges mentionnées dans les tableaux ne comprennent pas le poids des mouffes, des élingues et autres accessoires de levage qui doit être additionné à celui de la charge levée. Lorsque le mouflage est supérieur au minimum requis le poids de l'excédent de câble doit être additionné à celui de la charge.
2. Les capacités sont données sur sol ferme et de niveau. Il peut être nécessaire d'utiliser des bastaings ou des accessoires similaires afin de répartir la charge transmise au sol par les roues ou les patins de calage.
3. Lorsque la longueur de flèche ou la portée ne correspond pas aux valeurs mentionnées dans les tableaux, il convient de se référer à la valeur inférieure mentionnée pour la portée ou la longueur de flèche immédiatement supérieure.
4. Pour utilisation machine calée, les poutres de calage doivent être totalement télescopées et les roues décollées du sol avant de relever la flèche ou de lever des charges.
5. Les pneumatiques devront être gonflés aux pressions préconisées avant tout levage en libre.

Las capacidades de carga corresponden a DIN EN 13000:2014-11 y 85 %.

AVISO: ESTA TABLA ES SOLO UNA ORIENTACION. Las notas que aparecen al final de la misma solo sirven de ilustración y no deben ser tomadas como instrucciones para operar la grúa. La tabla de cargas, las instrucciones de operación y otras placas ilustrativas de cada grúa deben ser leídas y correctamente interpretadas antes de operar la grúa.

Asimismo los valores de carga cumplen las disposiciones de las normas ISO 4305 y DIN 15019, 2.ª parte, respecto a la estabilidad, y DIN 15018, 3.ª parte, y FEM 5004 respecto a la fuerza.

85%: Capacidades de acuerdo con las Normas SAE J1063 y no exceden del 85% del momento de vuelco (Normas SAE J1289 para las cargas sobre estabilizadores extendidos al 50% o sin extender 0%) como fijan las normas SAE J765.

1. Las cargas indicadas no incluyen el peso de los ganchos, eslingas, equipos auxiliares y aparejos de elevación. Sus pesos DEBEN ser añadidos al de la carga a elevar. Cuando se utilice un número de ramales de cable superior al necesario, el peso adicional del cable debe ser considerado como parte de la carga.
2. Todas las capacidades corresponden a la grúa situada sobre terreno firme nivelado y uniforme. La naturaleza del terreno puede hacer necesario colocar, bajo los apoyos de los estabilizadores o bajo los neumáticos, elementos estructurales que repartan la carga sobre una mayor superficie de apoyo.

3. Cuando se trabaje con longitudes de pluma o rádios, intermedios entre los valores reflejados en las tablas, se considerará la carga inmediata inferior indicada en el radio o longitud de pluma inmediato superior.

4. Para trabajos sobre estabilizadores, TODOS los estabilizadores estarán totalmente extendidos y los neumáticos sin tocar el suelo antes de elevar pluma o izar cargas.

5. Los neumáticos deberán estar inflados a la presión recomendada antes de elevar cargas sobre neumáticos.

Le tabelle di portata sono conformi alle norme DIN EN 13000:2014-11 e 85 %.

ATTENZIONE: QUESTA TABELLA E' SOLO UNA GUIDA. Le note qui sotto riportate sono date a titolo d'esempio e non devono essere utilizzate per far funzionare la gru. La tabella di carico, le istruzioni d'uso ed ogni altro foglio illustrativo devono essere letti e compresi prima di manovrare la gru.

I valori delle tabelle di portata sono conformi anche ai requisiti delle norme ISO 4305 e DIN 15019, Parte 2, per quanto riguarda la stabilità, ed alle norme DIN 15018, Parte 3, e FEM 5004 per quanto riguarda il calcolo di resistenza della struttura. 85%: Capacidades de acuerdo con las Normas SAE J1063 y no exceden del 85% del momento de vuelco (Normas SAE J1289 para las cargas sobre estabilizadores extendidos al 50% o sin extender 0%) como fijan las normas SAE J765.

1. I carichi indicati nelle tavole non comprendono il peso dei ganci, dei tiranti, e di nessun altro accessorio di sollevamento che deve essere aggiunto a quello del carico sollevato. Quando il numero di funi è superiore al minimo richiesto il peso aggiuntivo della fune deve essere aggiunto a quello del carico.
2. Tutte le capacità si intendono per la gru situata su un terreno compatto livellato e uniforme. Potrebbe rendersi necessario utilizzare dei supporti strutturali, sotto gli appoggi degli stabilizzatori o sotto i pneumatici, per ripartire il carico su una superficie di appoggio maggiore.
3. Quando la lunghezza del braccio o la portata non corrispondono ai valori riportati nelle tabelle, conviene considerare il valore inferiore riportato per il raggio di lavoro o la lunghezza del braccio immediatamente superiore.
4. Per lavoro su stabilizzatori, TUTTI gli stabilizzatori devono essere completamente estesi e i pneumatici staccati da terra prima di rialzare il braccio o di sollevare carichi.
5. I pneumatici devono essere gonfiati alla pressione raccomandata prima di sollevare carichi sopra i pneumatici.

Capacidade de carga corresponde a DIN EN 13000:2014-11 e 85 %.

Atenção: ESTE QUADRO SERVE APENAS DE GUIA. As notas abaixo são dadas a mero título exemplificativo e não deverão ser utilizadas para operar a grua. Toda a documentação e instruções relativas a cada tipo de grua, nas quais se incluem o diagrama de carga da grua, as respectivas instruções de operação e outras placas com instruções, têm de ser lidas e compreendidas antes de a grua ser operada.

Capacidade de elevação também satisfaz os requisitos da norma ISO 4305 e DIN 15019, Parte 2, a estabilidade relativa, bem como os da DIN 15018 3 e GEF 5004 no que diz respeito à sua resistência.

85%: Capacidades estão em conformidade com SAE J1063 e não excedem 85% da carga de derrube (SAE J 1289 para estabilizadores 50% e 0% abertos), conforme determinado pela SAE J765.

1. As capacidades indicadas não incluem o peso de cadernais, eslingas, equipamento auxiliar de elevação e dispositivos de manuseamento de cargas. Os seus pesos TÊM de ser adicionados ao peso da carga a ser elevada. Sempre que for utilizada mais de que uma desmultiplicação de cabo, o peso adicional dos cabos deverá ser considerado parte da carga, devendo ser adicionado ao seu peso.
2. Todas as capacidades são indicadas para uma grua sobre uma superfície firme e nivelada. Pode ser necessário colocar suportes estruturais por baixo dos pneus ou das sapatas dos estabilizadores, para espalhar a carga por uma superfície de suporte maior.
3. Sempre que o comprimento da lança, o seu raio, ou ambos estiverem compreendidos entre os valores indicados, deve ser utilizada a carga mais baixa indicada para o raio ou para o comprimento de lança imediatamente superior.
4. Operação com estabilizadores: Antes de a lança ser erguida ou de serem elevadas cargas, TODOS os estabilizadores têm de estar totalmente estendidos, com os pneus erguidos de modo a não estarem em contacto com o solo.
5. Antes de serem elevadas cargas sobre os pneus, eles devem ser enchidos às pressões recomendadas.

Грузоподъемность соответствует DIN EN 13000:2014-11 и 85 %.

Внимание: ДАННЫЕ МАТЕРИАЛЫ ПРИВЕДЕНЫ ИСКЛЮЧИТЕЛЬНО В ОЗНАКОМИТЕЛЬНЫХ ЦЕЛЯХ. Нижеприведенные данные являются справочными и, на них не следует полагаться при работе с краном. Перед работой на кране следует изучить и понять таблицы грузоподъемности, инструкцию по эксплуатации, а также инструктирующие таблицы.

Кроме того, грузоподъемность удовлетворяет требованиям ISO 4305 и DIN 15019 (часть 2) в отношении устойчивости, и DIN 15018, (часть 3), и FEM 5004 в отношении прочности материала.

85%: Нагрузка соответствует стандарту SAE J1063 и не превышает 85% от удерживающего момента (SAE J1289 для выносных опор, выдвигаемых на 50% и на 0%) в соответствии с SAE J765.

1. Указанная нагрузка не учитывает вес крюковых блоков, канатов, вспомогательного подъемного оборудования и грузозахватных устройств. Их вес СЛЕДУЕТ прибавлять к массе груза. При превышении минимально необходимой запасовки каната следует учитывать его дополнительный вес.
2. Все нагрузки указаны для крана, находящегося на прочной плоской поверхности. С целью распределения нагрузки, под выносные опоры или под колеса можно подложить поддерживающие конструкции для увеличения площади опоры.
3. Если длина стрелы, вылет (или и то и другое) находятся между указанными значениями в таблице, следует брать наименьшую нагрузку, указанную за следующим значением радиуса или длины стрелы.
4. Перед подъемом стрелы или грузоз (при использовании выносных опор) следует выдвинуть ВСЕ выносные опоры на полную длину, чтобы колеса оказались над землей.
5. При подъеме с колес, шины должны быть накачаны до рекомендуемого давления.

Specifications

Superstructure



Boom

12 m – 47 m five-section full-power boom, sequenced synchronized, full-power boom with three operator selectable modes of extension and retraction. Any mode can be enabled or disabled to offer all modes or limited mode depending on user or application usage. Maximum tip height: 50 m.



*Optional manual bi-fold swingaway extension

10 m – 17 m bi-fold lattice swingaway extension. Offsettable at 0°, 20°, and 40°. Stows alongside base boom section. Electric motor assist for stowing and pin alignment. Maximum tip height: 67 m.



*Optional hydraulic bi-fold swingaway extension

10 m – 17 m bi-fold lattice swingaway extension. Hydraulic luffing offset from 0° to 40°. Stows alongside base boom section. Electric motor assist for stowing and pin alignment. Maximum tip height: 67 m.



*Optional lattice extension insert

(1) x 6 m lattice extension insert. Installs between boom nose and either optional extension. Maximum tip height: 72,9 m.



Boom nose

Five Nylatron sheaves mounted on heavy-duty tapered roller bearings with removable pin-type guards. Quick-reeve type boom nose. Removable single sheave auxiliary boom nose with removable pin type rope guard.



Boom elevation

One double-acting hydraulic cylinder with integral holding valve provides elevation from -3° to +80°.



Crane Control System (CCS)

Rated Capacity Limiter (RCL) with graphical display. Load moment and anti-two block system with audio-visual warning and control lever lockout. This system provides electronic display of boom angle, boom length, load radius, boom tip height, maximum permissible load, actual load and warning of impending two-block condition. Also includes an Operating display which shows the crane operating indicators, levels, warnings and faults. Other features include a Working Range Limiter (WRL) which allows the operator to preselect and define working areas. If the crane approaches the operator preset limits, audio-visual warnings aid the operator in avoiding obstructions. ECO mode system to control engine rpm to lower noise and improve fuel consumption. Operator programmable function speeds and ramps. On Crane Service Interface (oCSI) provides on-board diagnostics.

Superstructure



Cab

Operator-controlled 20° hydraulic cab tilt, full vision; all steel, galvanealed construction with acoustical lining and tinted safety glass throughout. Deluxe seat with electronic seat controls and headrest, incorporates armrest-mounted electronic programmable single-axis or dual-axis controllers and a jog dial for easy data input. Tilt/telescoping steering wheel with controls incorporated into the steering column. Other standard features include heater (hot water), circulating air fan, high-output air conditioning system, sliding skylight with sunscreen, windshield and skylight washer/wiper, windshield sun visor, fire extinguisher, seat belt, USB charging port, pivoting cup holder, and dual cab-mounted LED work lights.



Swing

Variable speed, 360° continuous rotation. Planetary swing drive with foot actuated multi-disc brake. Spring-applied, hydraulically released swing brake. Two-position mechanical swing lock pin, operated from cab. Maximum speed: 2 rpm.



Counterweight

Standard 9979 kg. Hydraulically installed and removed. Controls located on superstructure. *Optional 2268 kg pinned slab increases counterweight to 12247 kg hydraulically installed and removed with standard counterweight.



Hoist (main and auxiliary hoist)

Planetary reduction driven by axial piston motor. Grooved drum with automatic spring applied multi-disc wet brake. Electronic hoist drum rotation indicator. Third wrap indicator with hoist function cut-out standard.

Maximum hoist single line pull:

• 1st layer: 10930 kg • 3rd layer: 9344 kg • 6th layer: 7666 kg
Maximum permissible single line pull: 7784 kg.

Maximum hoist single line speed (no load): 131 m/min.

Rope construction: 35 x 7 rotation – resistant.

Rope diameter: 19 mm.

Rope length: Main hoist: 214 m.

Auxiliary hoist: 214 m.

Carrier



Chassis

Parallel box section fabricated from high-strength, low-alloy steel with integral outrigger boxes, front and rear lift, tie-down, and towing lugs.



Outrigger system

Four hydraulic telescoping single stage double box beam outriggers with inverted jack cylinders and integral jack holding valves. Three position settings, 0%, 50%, and fully extended. Polymer outrigger floats 600 mm diameter. Outrigger Monitoring System (OMS) with in-cylinder sensors. Outrigger beam position shown on RCL display.



Outrigger controls

Main controls and digital level shown on operating display in cab. Extension and retraction are through the CCS system as well as the wireless rigging remote (optional). Includes automatic leveling feature.



Hydraulic system

Two main pumps variable displacement piston and one gear with a combined output capacity of 507 L/min. Maximum operating pressure: 276 bar. Return line in-tank filter with full flow by-pass protection and service indicator. Replaceable cartridge with 4 micron filtration rating per ISO cleanliness level of 17/15/12. Carrier mounted oil cooler with thermostatically controlled hydraulic motor driven fan/air to oil. System pressure test ports.



Engine (EUROMOT5)

Cummins B 6.7 L diesel, six cylinders, turbocharged with Diesel Exhaust Fluid. Meets emissions per E.U. EUROMOT5. 224 kW at 2500 rpm. Maximum torque: 1288 Nm at 1500 rpm. Fuel requirement: Maximum of 15 ppm sulphur content (Ultra Low Sulphur Diesel Fuel). Note: EUROMOT5 engine Required in European Union countries.



Engine (Tier 3)

Cummins B6.7L diesel six cylinder, turbo-charged with 224 kW at 2500 rpm, Maximum torque: 1288 Nm at 1500 rpm. Fuel requirements: Maximum of 5000 ppm sulfur diesel fuel.



Fuel tank capacity

271 L



Transmission

Rangeshift with six forward and six reverse speeds. (Three speeds high and three speeds low). Front axle disconnect for 4 x 2 drive.



Axles

Front: Drive/steer with differential and planetary reduction hubs rigid mounted to frame.
Rear: Drive/steer with differential and planetary reduction hubs pivot mounted to frame. Automatic full hydraulic lockouts on rear axle permits 254 mm of oscillation only with boom centered over the front.



Brakes

Full hydraulic split (dual) circuit dry disc operating on all wheels with dual calipers. High pressure parking brake is spring applied/hydraulically released on the front axle input shaft.

Carrier



Steering

Fully independent power steering.
Front: Fully hydraulic steering wheel controlled.
Rear: Fully hydraulic via separate momentary switch provides infinite variations 4 steering modes, front only, rear only, coordinated and crab.
Rear steer not aligned indicator.
Outside 4WS coordinated steer radius: 7,5 m.
Inside 4WS coordinated steer radius: 4,8 m.



Tires

29.5 x 25 – 34 bias ply rating.



Electrical system

Two 12 V maintenance-free batteries with disconnect.
24 V system/24 V lighting.



Lighting

Full LED lighting package including turn indicators; head, tail, brake and hazard warning lights; carrier side mounted work lights and work lights mounted on cab front.



Maximum Drive Speed

24,1 km/h with 9979 kg counterweight
16 km/h with 12247 kg counterweight



Gradeability (theoretical)

115% to drive train stall based on 54900 kg GVW with 29.5 x 25 tires, standard counterweight, auxiliary hoist and manual bi-fold extension.

Miscellaneous standard equipment

Full length aluminum decking, dual rear view mirrors, hook block tie-down, electronic back-up alarm, covered deck storage compartment, hot water cab heater/defroster, cab air conditioner, hourmeter, A/V warning system, combination lift/tie-down/towing lugs, coolant sight level indicator, hoist access platform, storage boxes on both sides of carrier and cribbing storage on left side of carrier.

*Optional equipment

- **Auxiliary Hoist Package:** Includes auxiliary hoist with electronic hoist drum rotation indicator, third wrap indicator with hoist function cut-out, 214 m of 19 mm of 35 x 7 class rotation resistant wire rope.
- **Auxiliary Lighting and Convenience Package:** Includes superstructure mounted amber flashing beacon, dual base boom mounted LED work lights controlled from cab and in-cab RCL light bar.
- 10,0 m–17,0 m manual bi-fold swingaway extension.
- 10,0 m–17,0 m hydraulic luffing extension.
- 360° positive swing lock.
- Rear pintle hitch.
- Cab-controlled cross axle differential locks (front and rear).
- Wind speed indicator.
- Boom mounted, boom position indicator light.
- Vertical RCL light tower.
- -30° C cold weather package.
- -40° C arctic weather package.
- Emergency stop buttons on each side of carrier.
- Second beacon light.
- Refinery package (certified spark arrestor + engine air shutdown) (T3 engine only).
- MAXbase - variable outrigger positioning system.
- Three camera package (rear-view, right side and hoists).
- Bluetooth/AM/FM radio.
- CraneSTAR asset management system.

* Denotes optional equipment

Kranoberwagen



Ausleger

12 m – 47 m fünfteiliger, voll teleskopierbarer Ausleger, sequenziell synchronisiert, voll teleskopierbarer Ausleger mit drei vom Bediener auswählbaren Ein- und Ausfahrmodi. Jeder Modus kann dabei an- und abgewählt werden, um je nach Benutzer- oder Anwenderbetrieb sämtliche Modi oder eingeschränkte Modi nutzen zu können. Maximale Rollenkopfhöhe: 50 m.



*Optionale manuell abwinkelbare Doppelklappspitze

10 m – 17 m Doppelklappspitze in Gitterbauweise. Abwinkelung 0°, 20° und 40°. Entlang des Basis-Auslegerabschnitts verstaubar. Unterstützung durch Elektromotor für Verstaufen und Rollenausrichtung. Maximale Rollenhöhe: 67 m.



*Optionale hydraulisch abwinkelbare Doppelklappspitze

10 m – 17 m Doppelklappspitze in Gitterbauweise. Hydraulische Wippeinstellung von 0° bis 40°. Entlang des Basis-Auslegerabschnitts verstaubar. Unterstützung durch Elektromotor für Verstaufen und Rollenausrichtung. Maximale Rollenhöhe: 67 m.



*Optionales Zwischenstück in Gitterbauweise

(1) x 6 m Zwischenstück in Gitterbauweise. Zum Einsetzen zwischen dem Auslegerkopf und anderen optionalen Zwischenstücken. Maximale Rollenhöhe: 72,9 m.



Auslegerkopf

Fünf Nylatron-Rollen auf robusten Hochlast-Kegelrollenlagern mit abnehmbaren Rollen-Schutzvorrichtungen. Für raschen Zugang ausgelegter Auslegerkopf. Abnehmbarer Einzelrollen-Auslegerkopf mit abnehmbarem Seilschutz.



Wippwerk

Ein doppelt-wirkender Hydraulizylinder mit integriertem Rückschlagventil sorgt für Auslegerverstellwinkel von -3° bis +80°.



Kransteuerung (CCS)

System für Lastmomentbegrenzung über Grafikdisplay und Anti-Two-Block System mit akustisch-optischer Warnung und Steuerhebelsperre. Dieses System bietet elektronische Anzeige von Auslegerwinkel, Auslegerlänge, Radius, Arbeitshöhe, maximal zulässiger Last, aktueller Hakenlast und Hubendabschaltungs-Vorrichtung. Weitere Anzeigen von Füllständen, Warnungen und Fehlermeldungen. Triebwerksgeschwindigkeiten und Anfahrzeiten können manuell durch den Bediener eingestellt werden. Das System zur Arbeitsbereichsbegrenzung ermöglicht es dem Bediener, Arbeitsbereiche vorzugeben und zu definieren. Nähert sich der Kran der Begrenzung des festgelegten Arbeitsbereichs, wird der Bediener akustisch und optisch gewarnt, wodurch Kollisionen am Einsatzort vermieden werden. Das ECO-Mode-System optimiert die Motorsteuerung und reduziert Geräuschemissionen und verbessert den Kraftstoffverbrauch. Vom Bediener einstellbare Triebwerksgeschwindigkeiten und Reaktionskurven. On Crane Service Interface (oCSI) bietet On-Board-Diagnose.

Kranoberwagen



Kabine

Vom Bediener hydraulisch gesteuerte 20°-Neigung, Vollsicht, in Stahlblech ausgeführt, mit Schalldämmung und getöntem Sicherheitsglas. Komfortsitz, mit Kopfstütze, in die Armlehnen integrierten, einachsige oder zweiachsige verstellbare Steuerhebeln und Jog-Dial-Funktionen für einfache Parametereingabe. Verstellbares/ teleskopisches Lenkrad mit verschiedenen integrierten Steuerfunktionen in der Lenksäule. Das Kamerasystem stellt drei Sichtbereiche am Heck, der rechten Seite und den Hubwerken über ein Display in der Kabine dar. Weitere Standardausrüstung: Heißwasserheizung, Umluftgebläse, leistungsstarke Klimaanlage, Schiebefenster seitlich und hinten, Dachschiebefenster mit elektrischem Scheibenwischer und Sonnenschutz, Feuerlöscher und Sicherheitsgurt, USB-Ladebuchse, Becherhalter und zwei auf der Kabine montierte LED Arbeitsleuchten.



Schwenkwerk

Variables Planetenschwenkwerk, 360° stufenlos, mit fußbetätigter Mehrscheiben-Ölbremse. Hydraulisch lösbare Federspeicher-Feststellbremse. Von der Kabine aus in zwei Stellungen feststellbare Bolzenverriegelung. Max. Drehgeschwindigkeit: 2 rpm.



Gegengewicht

Standard 9979 kg. Hydraulisch an- und abbaubar. Steuerungen auf dem Kranoberwagen.

*Eine optionale befestigte Platte mit 2268 kg erhöht das Gegengewicht auf 12247 kg, und kann am Standard-Gegengewicht hydraulisch an- und abgebaut werden.



Hubwerk (Haupt- und Hilfshubwerk)

Durch einen Axialkolbenmotor getriebenes Planetengetriebe. Rillentrommel mit automatischer Federspeicher-Mehrscheibenbremse im Ölbad. Elektronischer Hubwerksdrehmelder warnt Bediener bei Hubwerksbetätigung. Dritte-Hubseil-Lage-Warnung mit Hubwerksabschaltung. Maximaler Seilzug mit einfachem Strang: • 1. Lage: 10930 kg • 3. Lage: 9344 kg • 6. Lage: 7666 kg Maximal zulässiger Seilzug mit einfachem Strang: 7784 kg. Maximale Seilgeschwindigkeit mit einfachem Strang (ohne Last): 131 m/min.

Seilaufbau: 35 x 7 Flex-X, drallfrei.

Seildurchmesser: 19 mm.

Seillänge: Haupthubwerk: 214 m.

Hilfshubwerk: 214 m.

Kranunterwagen

Rahmen

Paralleler Kastenprofilrahmen aus hochfestem Feinkornstahl mit integrierten Abstützkästen, vorderer und hinterer Anhebung, Abschlepp- und Verzurrösen vorne/hinten.

Abstützungen

Vier hydraulisch teleskopierbare, einteilige Kastenprofil-Abstützträger mit innen geführten Stützzylindern und integrierten Rückschlagventilen. Drei Stellungen: 0%, 50% und voll ausgefahren (100%). Stützsteller aus Polymer-Kunststoff mit 600 mm Durchmesser. Abstützlängenüberwachung (OMS) mit integrierten Sensoren. Abstützpositionen werden auf dem Display in der Kabine angezeigt.

Abstütz-Bedienung

Bedienelemente und Nivellieranzeige in der Kabine. Aus- und Einfahrt über das CCS-System und die kabellose Rüstfernbedienung (optional). Inkl. automatischer Nivellierung.

Hydrauliksystem

Zwei [2] Hauptpumpen variable Kolben- und eine [1] Zahnradpumpe mit einer kombinierten Gesamtfördermenge von 507 L/min. Maximaler Betriebsdruck: 276 bar.

Filter mit Vollstrom-Bypassschutz und Wartungsanzeige im Rücklauf zum Tank. Wechsellatrone mit einer Filtrierleistung von 4 Mikron je ISO Reinheitsgrad von 17/15/12. Am Chassis angebaute Ölkühler mit thermostatisch geregelter, vom Hydraulikmotor angetriebenem Lüfter/ Luft-zu-Öl. Systemdruck-Prüfanschlüsse.

Motor (EUROMOT5)

6,7 l Cummins-Sechszylinder-Dieselmotor B6.7, turbogeladen, mit Dieselabgas aufgeladen. Erfüllt Emissionen pro E.U. EUROMOT5. 224 kW bei 2500 1/min. Maximales Drehmoment: 1288 Nm bei 1500 1/min. Kraftstoffanforderungen: Maximal 15 ppm Schwefelgehalt (extrem schwefelarmer Dieselmotor). Hinweis: EUROMOT5-Motor in Ländern der Europäischen Union erforderlich.

Motor (Tier 3)

Cummins B6.7L Sechszylinder-Dieselmotor, Turbolader mit 224 kW bei 2500 U/min, Maximales Drehmoment: 1288 Nm bei 1500 U/min. Kraftstoffbedingungen: Dieselmotor mit maximal 5000 ppm Schwefelanteil.

Kraftstoffbehälter

271 L

Getriebe

Gruppenschaltung mit 6 Vorwärts- und 6 Rückwärtsgängen. (Drei hohe Geschwindigkeiten und drei niedrige Geschwindigkeiten). Abkoppelung der Vorderachse für Fahrtantrieb 4 x 2.

Achslinien

Vorne: Antrieb/Lenkung über Differenzial und Planetenuntersetzungsgetriebe, fest mit dem Rahmen verbunden. Hinten: Antrieb/Lenkung über Differenzial und Planetenuntersetzungsgetriebe, pendelnd mit dem Rahmen verbunden. Automatische vollhydraulische Hinterachssperre. Nur 254 mm Schwingung mit dem vorne in der Mitte abgelegten Ausleger.

Bremsen

Vollhydraulische Bremsen mit geteilten Bremskreisen, auf alle Räder wirkend, mit doppeltem Bremsattel. Hydraulisch lösbare Federspeicher-Feststellbremse, auf die Vorderachse wirkend.

Kranunterwagen

Lenkung

Separate Servolenkung.
Vorne: Vollhydraulisch, über Lenkrad betätigt.
Hinten: Vollhydraulisch, über Schalter betätigt. Stellt vier stufenlos veränderliche Lenkkarten bereit: Nur vorne, nur hinten, Hundegang und koordiniert Lenkungsanzeige hinten.
Äußerer Wendekreis: 7,5 m.
Innerer Wendekreis: 4,8 m.

Bereifung

29,5 x 25 – 34-lagig

Elektrische Anlage

Zwei wartungsfreie 12-Volt-Batterien mit Abschaltung. 24 V System/24 V Beleuchtung.

Beleuchtung

Volle Beleuchtungsanlage mit LED Technik, bestehend aus Blinkleuchten, Frontscheinwerfern, Schluss-, Brems- und Nebelscheinwerfern, und Arbeitsscheinwerfern vorne auf der Kabine.

Höchstgeschwindigkeit

24,1 km/h mit 9979 kg Gegengewicht
16 km/h mit 12247 kg Gegengewicht

Steigfähigkeit (theoretisch)

115% auf Antriebsstrang basierend auf 54900 kg GVW mit 29,5 x 25 Reifen, Standard Gegengewicht, Hilfshubwerk und manuelle Doppelklappspitze.

Serienausstattung

Aluminiumdeck auf dem Unterwagen, Rückspiegel mit Doppelsicht, Hakenflaschenanschlagspunkt, Elektronischer Rückfahrwarner, Werkzeugkiste im Unterwagen, Wasserheizung und Entfroster, Klimaanlage, Stundenzähler, Akustisch/ Optisches Warnungs-System, Befestigungs- und Zurrösen zum Transport und Heben des Fahrzeugs, Kühlmittelanzeige, Hubwerksplattform, Werkzeugkisten an beiden Seiten des Unterwagens und Verstaumraum für Abstützmatten auf der linken Seite des Unterwagens.

*Zusatzausrüstung

- **Hilfshubwerk-Paket:** Inklusive Hilfshubwerk mit elektronischer Trommeldrehanzeige, drittem Hubwerksumdrehungs-Melder mit Abschaltfunktion, 214 m eines 19 mm 35 x 7 dralfreien Seils.
- **Zusatzbeleuchtungs- und Komfortpaket:** inklusive am Oberwagen montierte Rundumwarnleuchte, zwei am Ausleger-Grundkörper montierte elektrisch verstellbare LED-Arbeitsscheinwerfer, bedienbar aus der Krankabine und RCL Traglast-Auslastungs-Ampel in der Kabine.
- 10,0 m – 17,0 m manuell abwinkelbare Doppelklappspitze.
- 10,0 m – 17,0 m hydraulisch verstellbare Doppelklappspitze.
- Mechanische Schwenkwerksverriegelung, 360 Grad.
- Abschleppöse hinten.
- Differenzialsperren (vorne und hinten), von der Kabine aus zuschaltbar.
- Drahtlose Windgeschwindigkeitsanzeige.
- Flugsicherungsleuchte am Ausleger.
- Senkrechte R.C.L. TraglastLeuchtenleiste/RCL Traglast-Auslastungs-Ampel.
- -30°C Kaltwetter-Paket.
- -40°C Arktik-Wetterpaket.
- Not-Aus-Schalter an beiden Seiten des Unterwagens.
- Zweite Rundumkennleuchte.
- Raffinerie-Paket (zugelassener Funkenfänger und Motorluftabschaltung) (nur für Tier 3).
- MAXbase variable Abstützpositionierung.
- Kamera-Paket (Rückfahr-, Rechte Seite- und Hubwerkskameras).
- Bluetooth/AM/FM Radio.
- CraneSTAR Flottenmanagement-System.

*Kennzeichnet wahlweise Zusatzausrüstung

Caractéristiques techniques

Superstructure



Flèche

Flèche pleine puissance de 12 m à 47 m en cinq sections, à synchronisation séquentielle, dotée de trois modes d'extension et de rétraction sélectionnables par l'opérateur. Possibilité d'activer ou désactiver un mode pour offrir tous les modes ou un mode limité en fonction de l'utilisateur ou de l'application. Hauteur maximale de tête de flèche: 50 m.



*Extension treillis à double repliage latéral manuel en option

Extension treillis à double repliage latéral de 10 m à 17 m. Possibilité de déport à 0°, 20° et 40°. Repliage le long de l'élément de flèche de base. Repliage et alignement des broches assistés par moteur électrique. Hauteur maximale de tête de flèche: 67 m.



*Extension treillis à double repliage latéral hydraulique en option

Extension treillis à double repliage latéral de 10 m à 17 m. Déport hydraulique de 0° à 40°. Repliage le long de l'élément de flèche de base. Repliage et alignement des broches assistés par moteur électrique. Hauteur maximale de tête de flèche: 67 m.



*Élément intermédiaire d'extension treillis en option

1 élément intermédiaire de 6 m pour extension treillis. S'installe entre la tête de flèche et l'une ou l'autre des extensions en option. Hauteur maximale de tête de flèche: 72,9 m.



Tête de flèche

Cinq poulies en nylatron montées sur roulements à rouleaux coniques haute résistance avec broches de protection amovibles. Tête de flèche à mouflage rapide. Tête de flèche à poulie simple amovible avec broche protège-câble amovible.



Relevage

Un vérin hydraulique double effet avec clapet antiretour intégré permet de faire varier l'angle de relevage de -3° à +80°.



Système de commande de grue (CCS)

Contrôleur d'état de charge (RCL) avec écran graphique. Moment de charge relatif et système fin de course haut. Ce système fournit un affichage électronique de l'angle, la longueur de flèche, la portée, la hauteur de tête de flèche, la charge maxi, la charge actuelle et l'alarme d'approche de fin de course crochet. Il comprend aussi un écran opérationnel qui indique, les niveaux, alarmes et défauts. L'opérateur peut également régler la vitesse et progressivité. D'autres caractéristiques comprennent un limiteur de zone de travail, (WRL), qui permet à l'opérateur de sélectionner et définir une zone de travail. Si la grue approche cette limite prédéfinie, des alarmes sonore et visuelle aident l'opérateur à éviter les obstacles. Le système ECO MODE permet de contrôler le régime moteur, diminuer le bruit et diminuer la consommation de carburant. Réglage des vitesses de fonction programmables par l'opérateur. On Crane Service Interface (oCSI) fournit des diagnostics intégrés.

Superstructure



Cabine

Cabine inclinable à 20° contrôlée par l'opérateur, vision large, fabriquée en acier avec doublage acoustique et vitrages de sécurité teintés. Siège de luxe avec accoudoirs, incluant des manipulateurs et un bouton de validation pour faciliter l'entrée des données. Volant réglable en hauteur et profondeur avec contrôles incorporés dans la colonne de direction. Trois caméras permettent une visibilité sur l'arrière, le côté droit et les treuils au travers d'un écran situé dans la cabine. Les autres équipements standards comprennent le chauffage (eau chaude), ventilateur, air conditionné haute performance, glace de toit coulissante avec protection solaire, Lave-glace pour le pare-brise et vitre de toit, pare-soleil, extincteur, ceinture de sécurité, port USB, porte-gobelet pivotant et deux LED phares de travail sur la cabine.



Orientation

Vitesse variable, Rotation 360° continue. Réducteur à planétaires avec frein à pied multi-disques. Frein à ressort, frein d'orientation à desserrage hydraulique. Verrouillage mécanique à deux positions, contrôlé depuis la cabine. Vitesse maximum: 2 t/mn.



Contrepoids

Contrepoids en série de 9979 kg. Pose et dépose hydraulique. Commandes sur la superstructure.

*Une plaque chevillée de 2268 kg en option augmente le contrepoids jusqu'à 12247 kg. Pose et dépose hydraulique avec un contrepoids de série.



Treuil (principal et auxiliaire)

Réducteur à planétaires entraîné par moteur à pistons axial. Tambour rainuré avec frein multi-disques immergé automatique à ressorts. Indicateur électronique de rotation du tambour de treuil. Indicateur de troisième tour de câble avec coupure de treuil de série.

Charge au brin maximale:

• 1ère couche: 10930 kg • 3ème couche: 9344 kg • 6ème couche: 7666 kg.

Charge au brin maximale: 7784 kg

Vitesse maximale de treuil en un brin (sans charge)/131 m/mn.

Type de câble: 35 x 7 anti giratoire.

Dimètre de câble: 19 mm.

Longueur de câble: Treuil Principal: 214 m.

Treuil auxiliaire: 214 m.

Châssis

Chassis

Caissons parallèles en acier haute résistance alliage léger avec caissons de calage intégrés, levage avant arrière, arrimage et chappes de remorquage.

Système de calage

Quatre poutres de calage avec double caisson et télescopage hydraulique, vérins de calage verticaux inversés et clapets anti retour intégrés. 3 positions de calage, 0%, 50% et 100%. Patins de calages en polymère de 600 mm de diamètre. Système de détection de calage (OMS) avec des sondes dans les vérins.

Contrôles des calages

Principaux contrôles et niveau digital visibles sur un écran dans la cabine. La sortie et rentrée des poutres se fait via le CCS ou la radio commande (en option). Mode de mise à niveau automatique inclus.

Système Hydraulique

Deux pompes principales à pistons et débit variable et une à engrenage avec une capacité de débit de 507 l/mn. Pression maximale de service : 276 bars. Filtre sur circuit de retour dans le réservoir avec protection par dérivation plein débit et indicateur d'intervention.

Cartouche amovible avec classe de filtration de 4 microns selon le niveau de propreté ISO 17/15/12. Refroidisseur huile installé sur le châssis, avec ventilateur entraîné par moteur hydraulique à commande thermostatique, air/huile. Prises de pression.

Moteur diesel EUROMOT5

Cummins B6.7, 6,7 l diesel, six cylindres, suralimenté, avec fluide pour réduire les émissions. Conforme aux normes d'émissions U.E. EUROMOT5. 224 kW à 2500 tr/min. Couple maximum: 1288 Nm à 1500 tr/min. Exigence à respecter pour le carburant: Teneur maximum en soufre de 15 ppm (carburant diesel à ultra faible teneur en soufre). Note: Moteur EUROMOT5 obligatoire dans les pays de l'Union Européenne.

Moteur diesel Tier 3

Cummins B6 six cylindres, 7 litres, turbocompressé, développant 224 kW à 2500 tr/min, couple maximal: 1288 Nm à 1500 tr/min. Exigences relatives au carburant: Maximum de 5000 ppm carburant diesel au soufre.

Capacité du réservoir

271 L

Boite de vitesses

Changement de gamme avec six vitesses avant et six vitesses arrière. (Trois vitesses hautes et trois vitesses basses). Essieu avant débrayable pour conduite en mode 4 x 2.

Essieux

Avant: Transmission/direction avec différentiel et moyeux de réduction à planétaires montés de manière rigide sur le châssis. Arrière: Transmission/direction avec différentiel et moyeux de réduction à planétaires articulés sur le châssis. Les dispositifs de verrouillage hydraulique automatique complet sur pont avant autorisent. 254 mm d'oscillation seulement, avec la flèche centrée sur l'avant.

Freins

Frein à circuit scindé (double) à disque sec, entièrement hydraulique, freinage sur toutes les roues avec deux étriers. Frein de stationnement à serrage par ressort et desserrage hydraulique sur l'arbre d'entrée du pont avant.

Châssis

Direction

Direction assistée entièrement indépendante.

Avant: Direction assistée indépendante commandée au volant.

Arrière: La direction entièrement hydraulique par interrupteur instantané séparé permet des variations infinies. Quatre modes de direction: avant seulement, arrière seulement, mode coordonné et marche en crabe.

Indicateur de non-alignement de la direction arrière.

Rayon de braquage extérieur en mode coordonné 4 roues directrices: 7,5 m.

Rayon de braquage intérieur en mode coordonné 4 roues directrices: 4,8 m.

Pneumatiques

29,5 x 25 – 34 plis

Système électrique

Deux batteries 12 V sans entretien avec coupe-circuit. Circuit 24 V / éclairage 24 V.

Eclairage

Eclairage à leds, comprenant les clignotants, phares, feux arrière, feux de détresse; et les phares de travail montés sur la cabine.

Vitesse maximale de déplacement

24,1 km/h avec 9979 kg contrepoids

16 km/h avec 12247 kg contrepoids

Aptitude en pente (theorique)

115% jusqu'au calage moteur pour un véhicule de 54900 kg équipé de pneumatiques 29,5 x 25, d'un contrepoids de série, d'un treuil auxiliaire et d'une extension treillis double manuelle.

Divers équipements en standard

Platelage complet en aluminium, rétroviseurs doubles, attache crochet, alarme électronique de recul, compartiment de rangement fermé sur le platelage, chauffage dégivrage de cabine à eau chaude, cabine à air conditionné, compteur d'heures, avertisseur, combinaison d'anneaux d'arrimage/levage/remorquage, indicateur d'un niveau de liquide de refroidissement, plateforme d'accès au treuil, coffres de rangement des deux côtés du châssis et espace de rangement sur la partie gauche du châssis.

*Optional equipment

- **Ensemble treuil auxiliaire:** inclue un treuil avec indicateur électronique de rotation du tambour de treuil, indicateur de troisième tour de câble avec coupure de la fonction treuil, 214 m de câble métallique anti-giratoire 19 mm de classe 35 x 7.
- **Ensemble d'éclairage auxiliaire et d'accessoires:** inclut un gyrophare orange monté sur la superstructure, deux projecteurs à Led installés sur la flèche de base contrôlés depuis la cabine et barrettes lumineuses d'indication du moment de charge dans la cabine.
- 10,0 m-17,0 m extension de flèche treillis double manuelle.
- 10,0 m- 17,0 m extension de flèche double hydraulique.
- Verrouillage d'orientation positive 360°.
- Crochet de remorquage arrière.
- Différentiels inter-roues commandés depuis la cabine (avant et arrière).
- Indicateur de vitesse du vent sans fil.
- Indicateur lumineux du moment de charge.
- Ensemble climat froid -30°C.
- Ensemble climat polaire -40°C.
- Boutons d'arrêt d'urgence de chaque côté du châssis.
- Deuxième gyrophare.
- Kit Raffinerie (certifié, pare-étincelle + arrêt d'admission d'air moteur) (moteur T3 seulement).
- MAXbase - Système de positions de calages variables.
- Ensemble de trois caméras (arrière, côté droit et treuils).
- Radio Bluetooth/AM/FM.
- Système de gestion de parc CraneSTAR.

*Équipements optionnels

Características técnicas

Superestructura



Pluma

Pluma de totalmente hidráulica de cinco secciones de 12 m - 47 m, de secuencia sincronizada con tres modos de funcionamiento seleccionables de extensión y retracción. Los modos pueden habilitarse o deshabilitarse para ofrecer todos los modos o un modo limitado en función del usuario o el uso de la aplicación. Altura máxima de punta: 50 m.



* Plumín articulado plegable en dos secciones con angulación manual opcional

Extensión de plumín articulado de celosía plegable en dos secciones de 10 m - 17 m. Angulable manualmente a 0°, 20° y 40°. Se deposita en el lateral de la sección base de la pluma. Asistencia de motor eléctrico para almacenaje y alineación del bulón. Altura máxima de la punta: 67 m.



* Plumín articulado plegable en dos secciones con angulación hidráulica opcional

Extensión de plumín articulado de celosía plegable en dos secciones de 10 m - 17 m. Angulable hidráulicamente entre 0° - 40°. Se deposita en el lateral de la sección base de la pluma. Asistencia de motor eléctrico para almacenaje y alineación del bulón. Altura máxima de la punta: 67 m.



* Extensión de pluma de celosía opcional

Extensión de pluma de 6 m. Se instala entre la punta de pluma y cualquiera de los plumines de celosía opcionales. Altura máxima de punta: 72,9 m.



Punta de pluma

Cinco poleas de Nylatron montadas sobre rodamientos de rodillos cónicos con protecciones de pasador extraíbles. Punta de pluma para de enhebrado rápido del cable. Cabeza auxiliar de pluma de una polea desmontable con protección de cable mediante pasador extraíble.



Elevación de pluma

Un cilindro hidráulico de doble acción con válvula retentora integral que proporciona una elevación de -3° a +80°.



Sistema de control de grúa (CCS)

Sistema limitador de carga (RCL) con pantalla gráfica. Limitador del Momento de carga y final de carrera del gancho con alarma audiovisual y bloqueo de los movimientos de los mandos. Este sistema le muestra mediante la pantalla del Limitador, el ángulo de la pluma, longitud de la pluma, radio de la carga, altura de la punta de la pluma, carga máxima permitida, carga actual y le avisa del final de carrera del gancho. Además el sistema CCS incluye una segunda pantalla de Operación que le muestra los indicadores de operación de la grúa, niveles, alertas y fallos. Programación de las velocidades de los movimientos y de las curvas de aceleración de los mandos por el operador. Otras funciones incluyen limitador de área de trabajo que permite al operador pre-seleccionar y definir el área de trabajo. Si la grúa se acerca a los límites seleccionados, una alarma audiovisual ayuda al operador evitando obstrucciones. Incorpora el control del sistema ECO mode del motor para bajar régimen de giro mejorando el ahorro de combustible y obteniendo un menor nivel sonoro. Velocidades y curvas de los mandos programables por el operador. On Crane Service Interface (oCSI) proporciona diagnósticos a bordo.

Superestructura



Cabina

Inclinación controlada por el operador hasta 20°, cabina con visión completa fabricada en acero, con aislamiento acústico y cristales tintados de seguridad. Asiento de lujo con reposa-cabezas, incorpora joysticks electrónicos programables en los apoyabrazos y una rueda de desplazamiento que facilita la introducción de los datos. Volante regulable en inclinación con controles incorporados en la columna de dirección. Un sistema compuesto por tres cámaras le aporta visibilidad de la parte de atrás, lado derecho y cabrestantes gracias a una pantalla adicional. Otros equipos de serie que incluye: calefacción de agua caliente con circulación mediante ventilador, aire acondicionado de alta potencia, cortina desplazable para el cristal superior, limpiaparabrisas delantero y superior, visera protectora, extintor, cinturón de seguridad, puertos de carga USB, porta bebidas pivotante y dos LED luces de trabajo montadas en la parte delantera de la cabina.



Contrapeso

Estándar 9979 kg. Montaje y desmontaje hidráulico. Mandos ubicados en la superestructura.

*Contrapeso adicional de 2268 kg opcional, embulonado al estándar que aumenta el contrapeso hasta 12247 kg, montaje y desmontaje hidráulico junto con el contrapeso estándar.



Giro

De velocidad variable, rotación continua en los 360°. Giro deslizante mediante engranaje planetario con freno de discos múltiples accionado por pedal. Freno de giro operado por muelle e hidráulicamente liberado. Dos posiciones de embulonamiento mecánico operado desde la cabina. Velocidad máxima: 2 rpm.



Cabrestante (principal y auxiliar)

Reducción planetaria accionada por motor de pistón axial. Tambor ranurado con freno multidisco aplicado mediante resorte. Indicador electrónico de rotación del tambor.

Indicador de la tercera vuelta del cable con función estándar de desconexión.

Tiro máximo del cabrestante:

• 1ª capa: 10930 kg • 3ª capa: 9344 kg • 6ª capa: 7666 kg
Tiro máximo admisible: 7784 kg.

Velocidad máxima del cabrestante (sin carga): 131 m/min.

Tipo de cable: 35 x 7 resistente a la rotación.

Diámetro del cable: 19 mm.

Longitud del cable: Cabrestante principal: 214 m.

Cabrestante auxiliar: 214 m.

Chasis



Bastidor

Estructura tipo cajón, fabricada de acero de alta resistencia con baja aleación, con cajas estabilizadoras integradas, orejetas de amarre delanteras, traseras y de remolque.



Estabilizadores

Cuatro estabilizadores hidráulicos telescópicos de doble viga con cilindros invertidos y válvulas de retención integradas. Tres posiciones de apertura: 0%, 50% y totalmente extendida. Platos de los estabilizadores de polímero de 600 mm de diámetro. Sistema de monitorización de los estabilizadores (OMS) con sensores en los cilindros. Apertura con visualización en el display de la cabina.



Controles de los estabilizadores

Controles principales y nivel digital visible en la pantalla de operación dentro de la cabina. Extensión y retracción mediante el sistema CCS o mediante el telemando de montaje remoto (opcional). Incluye sistema de nivelación automática.



Sistema hidráulico

Dos bombas principales de pistón de desplazamiento variable y engranaje con capacidad de salida combinada de 507 L/min. Presión operativa máxima: 276 bar. Filtro en depósito de línea de retorno con protección by-pass de flujo completo e indicador de servicio. Cartucho reemplazable con clasificación de filtración de 4 micras según el nivel de limpieza ISO 17/15/12. Enfriador de aceite montado en el bastidor con ventilador impulsado por motor hidráulico controlado con termostato/aire a aceite. Puertos de prueba de presión de sistema.



Motor (EUROMOT5)

Cummins B6.7, 6,7 l diesel, seis cilindros, turbocomprimido con fluido fluido para reducir las emisiones. Cumple con las normas de emisiones de E.U. EUROMOT5. 224 kW a 2500 rpm. Par motor máximo: 1288 Nm a 1500 rpm. Combustible requerido: Contenido máximo de azufre de 15 ppm (diesel con contenido de azufre ultrabajo). Nota: Motor EUROMOT5 requerido en los países de la Unión Europea.



Motor (Tier 3)

Cummins B6.7, 6,7lt., diésel, seis cilindros, turbocompresión con 224 kW a 2500 rpm, par de torsión máximo: 1288 Nm a 1500 rpm. Requisitos de combustible: máximo de 5000 ppm. de azufre en el combustible.



Capacidad del tanque de combustible

271 L



Transmisión

Selector de velocidades con seis marchas adelante y seis atrás. (Tres velocidades altas y tres reducidas). Desconexión del eje frontal para transmisión 4x2.



Ejes

Delantero: Tracción/dirección con reducción planetaria y diferencial, montaje rígido en el chasis.
Trasero: Tracción/dirección con reducción planetaria y diferencial, montaje pivotante en la estructura. Bloqueo automático del diferencial trasero totalmente hidráulico. Oscilación de 254 mm con la pluma centrada al frente.



Frenos

Disco seco en todas las ruedas, sistema hidráulico de doble circuito con pastillas dobles. Freno de estacionamiento de alta presión montado sobre la entrada del eje delantero que se acciona mediante resorte y se libera hidráulicamente.

Chasis



Dirección

Dirección totalmente asistida independiente entre ejes. Delantera: Totalmente hidráulica controlada por volante.
Trasera: Totalmente hidráulica a través de un interruptor momentáneo separado que proporciona 4 modos de dirección de variaciones infinitas: solamente delantera, solamente trasera, coordinada y cangrejo. Indicador de dirección trasera no alineada.
Radio exterior de dirección coordinada a 4 ruedas: 7,5 m.
Radio interior de dirección coordinada a 4 ruedas: 4,8 m.



Neumáticos

29,5 x 25 – 34 lonas



Sistema eléctrico

Dos baterías sin mantenimiento de 12 V con desconexión. Sistema de 24 V/iluminación de 24 V.



Luces

Paquete completo de luces LED, incluyendo indicadores de dirección, gálibo de punta de pluma y trasero, luces de freno y de peligro; luces de trabajo montadas en la parte delantera de la cabina.



Velocidad máxima de traslación

24,1 km/h con 9979 kg contrapeso
16 km/h con 12247 kg contrapeso



Pendiente superable (teórica)

115% para conducir con 54900 kg de peso del vehículo con neumáticos 29,5 x 25, contrapeso estándar, cabrestante auxiliar y plumín manual de dos secciones.

Otro equipamiento de serie

Terminación completa del chasis en aluminio, espejos retrovisores dobles, amarre para el gancho, alarma de marcha atrás, compartimento portaobjetos con cubierta, calefacción de agua caliente, aire acondicionado, odómetro, sistema de advertencia audiovisual, combinación de orejetas de amarre y arrastre, visor del nivel de líquido refrigerante, plataforma de acceso al cabrestante, cajones de almacenaje en ambos lados del chasis y compartimento adicional en el lado izquierdo del chasis.

*Equipamiento Opcional

- **Paquete de cabrestante auxiliar:** Incluye cabrestante con indicador electrónico de rotación del tambor, e indicador de la tercera vuelta del cable con función de desconexión del cabrestante, 214 m de cable de acero de 19 mm resistente a la rotación, clase 35 x 7.
- **Iluminación auxiliar y paquete conveniencia:** Incluye luz intermitente ámbar montada en superestructura, dos focos montados en el tramo base de la pluma, barra de luz del Limitador de Momento de Carga.
- Plumín articulado en dos secciones de 10,0 m-17,0 m con angulación manual.
- Plumín articulado en dos secciones de 10,0 m-17,0 m con angulación hidráulica.
- Bloqueo mecánico de giro en los 360°.
- Enganche de remolque trasero.
- Bloqueo cruzado del diferencial (delantero y trasero) controlado desde la cabina.
- Anemómetro.
- Luz de aviso de aviones montada en la pluma.
- Semáforo vertical de luz del R.C.L.
- Paquete para climas fríos -30 °C.
- Paquete para climas árticos -40 °C.
- -29° C cold weather package.
- -40° C arctic weather package.
- Botones de parada de emergencia en cada lado del bastidor.
- Segunda baliza luminosa.
- Paquete de refinera (apagachispas certificado + cierre de entrada de aire en el motor) (Solamnete para motor Tier 3).
- Sistema de capacidades MAXbase de aperturas de estabilizadores variables.
- Paquete de tres cámaras de visión: trasera, lateral derecho y cabrestantes.
- Radio AM/FM con Bluetooth.
- Sistema de gestión de flotas de grúas.

*Indica equipo opcional.

Caratteristiche tecniche

Sovrastruttura



Braccio

Braccio con sfilamento idraulico sequenziale sincronizzato da 12 m a 47 m a cinque sezioni a piena potenza, con 3 modalità operative selezionabili di sfilamento e ritrazione. Ciascuna modalità può essere attivata o disattivata per lavorare con tutte le modalità oppure in modalità limitata a seconda dell'utilizzatore o dell'applicazione. Altezza massima in punta: 50 m.



*Jib inclinabile manualmente opzionale

Jib tralicciato da 10 m a 17 m ripiegabile. Inclinabile a 0°, 20° e 40°. Alloggiabile e trasportabile lungo la sezione del braccio. Motore elettrico di assistenza per l'installazione e il montaggio dei perni. Altezza massima in punta: 67 m.



*Jib inclinabile idraulicamente opzionale

Jib tralicciato da 10 m a 17 m ripiegabile. Sistema di inclinazione idraulica e angolazione da 0° a 40°. Alloggiabile e trasportabile lungo la sezione del braccio. Motore elettrico di assistenza per l'installazione e il montaggio dei perni. Altezza massima in punta: 67 m.



*Sezione intermedia tralicciata opzionale

Una sezione intermedia tralicciata da 6 m. Installabile tra la testa del braccio e il falcone opzionale, non alloggiabile lungo il braccio. Altezza massima in punta: 72,9 m.



Testa braccio

Cinque pulegge in nylatron montate su robusti cuscinetti a rulli conici per impieghi pesanti con protezioni a perno rimovibili. Testa braccio con cambio rapido degli avvolgimenti della fune. Testa braccio ausiliaria con puleggia singola rimovibile e protezione a perno rimovibile.



Sollevamento braccio

Un cilindro idraulico a doppia azione con valvola di blocco integrale permette il sollevamento con angoli da -3° a +80°.



Sistema di controllo della gru (CCS)

Limitatore di momento di carico con display grafico. Momento di carico e sistema anti-doppio bloccaggio con allarme sonoro e visivo e blocco dei movimenti. Questo sistema fornisce visualizzazione grafica dell'angolo del braccio, lunghezza braccio, raggio di lavoro, altezza in punta, carico massimo ammissibile, carico attuale e avviso per prevenire doppio bloccaggio. Include anche un display operativo che mostra gli indicatori di funzionamento della gru, i livelli, le avvertenze e i guasti. Velocità e rampe delle funzioni programmabili dall'operatore. Altre caratteristiche includono un limitatore dell'area di lavoro (WRL) che permette all'operatore di preselezionare e definire le aree di lavoro sicure. Se la gru si avvicina ai limiti preimpostati, allarmi acustici e visivi aiutano l'operatore ad evitare gli ostacoli. Sistema di modalità ECO per controllare i giri del motore al fine di ridurre il rumore ed il consumo di carburante. On Crane Service Interface (oCSI) fornisce diagnostica a bordo macchina.

Sovrastruttura



Cabina

Inclinazione idraulica di 20° comandata dall'operatore, completa visuale, costruita completamente in acciaio, insonorizzata e con cristalli di sicurezza oscurati. Sedile ergonomico con poggiatesta, comandi elettronici programmabili a singolo o doppio asse integrati nei braccioli e selettore per facilitare l'inserimento dei dati. Volante inclinabile e regolabile con vari comandi incorporati nella colonna sterzo. Il sistema di tre videocamere assicura visibilità posteriore, lato destro e degli argani grazie al display in cabina. Altre caratteristiche standard comprendono: riscaldamento (ad acqua calda), ventola per la circolazione dell'aria in cabina, sistema di aria condizionata ad alta potenza, tettuccio con vetro scorrevole, tergicristallo elettrico su tettuccio e parabrezza, visiera parasole anteriore, estintore, cintura di sicurezza e doppi fari LED di lavoro montati sulla cabina.



Rotazione

Velocità variabile, rotazione continua 360°. Riduttore di rotazione planetario con freno a disco multiplo azionato a pedale. Freno di rotazione a molla, rilasciato idraulicamente. Perno di blocco meccanico a due posizioni, azionato dalla cabina. Velocità massima: 2 giri/min.



Contrappeso

Standard da 9979 kg. Installabile e rimovibile idraulicamente. Comandi montati sulla sovrastruttura. *Lastra opzionale da 2268 kg fissata con perni per aumentare il contrappeso a 12 247 kg, installata e rimossa idraulicamente con contrappeso standard.



Argano (argano principale e ausiliario)

Azionato da motore a pistoni assiali con riduttore epicicloidale. Tamburo scanalato con freno a dischi multipli in bagno d'olio con azionamento automatico a molla. Indicatore elettronico di rotazione del tamburo. Indicatore del terzo avvolgimento con funzione di blocco dell'argano standard.

Tiro massimo dell'argano con singola fune:

• 1° strato: 10930 kg • 3° strato: 9344 kg • 6° strato: 7666 kg

Tiro massimo ammesso con singola fune: 7784 kg.

Velocità massima argano con singola fune (senza carico): 131 m/min.

Tipologia della fune: 35 x 7 resistente alla rotazione.

Diametro della fune: 19 mm.

Lunghezza della fune: sull'argano principale: 214 m.

sull'argano ausiliario: 214 m.

Carro



Telaio

Costruzione in sezioni scatolate parallele realizzate in acciaio microlegato ad alta resistenza, con casse stabilizzatori integrate e agganci anteriori e posteriori di sollevamento, fissaggio e traino.



Stabilizzatori

Quattro stabilizzatori a sfilo singolo ed azionamento idraulico con doppie scatole portatravi e cilindri verticali a stelo rovesciato con valvole di blocco integrale. Tre configurazioni di lavoro: 0%, 50% e 100%. Piatti stabilizzatori in polimero di diametro 600 mm. Sistema di monitoraggio stabilizzatori (OMS) tramite cilindri con sensori integrati. Posizione apertura travi mostrata sul display RCL.



Controllo stabilizzatori

Controlli principali e indicatore di livello digitale visualizzati sul display operativo in cabina. L'estensione e la retrazione avvengono tramite il sistema CCS e il telecomando wireless per l'allestimento (opzionale). Include la funzione di livellamento automatico.



Impianto idraulico

Due pompe principali a pistoni assiali e una pompa ad ingranaggi con capacità combinata di 507 l/min. Pressione massima di funzionamento: 276 bar. Filtro sulla linea di ritorno con protezione di bypass a flusso pieno e indicatore di manutenzione. Cartuccia sostituibile con grado di filtrazione 4 micron come da livelli di pulizia ISO 17/15/12. Scambiatore aria-olio per raffreddamento dell'olio idraulico montato sul carro, con ventola azionata da motore idraulico controllato da termostato. Porte per la misurazione della pressione del sistema.



Motore (EUROMOT5)

Diesel Cummins B6.7 da 6,7 l, a 6 cilindri, turbocompresso con fluido per abbattimento emissioni Diesel. Conforme ai requisiti sulle emissioni previsti da UE EUROMOT5. 224 kW a 2500 giri al min. Coppia max: 1288 Nm. a 1500 giri al min. Requisiti combustibile: massimo tenore di zolfo 15 ppm (gasolio a bassissimo tenore di zolfo). Nota: motore EUROMOT5 richiesto nelle nazioni dell'Unione Europea.



Motore (Tier 3)

Cummins B6.7, 6,7 lt. diesel sei cilindri, sovralimentato con turbocompressore da 224 kW a 2500 rpm, coppia massima: 1288 Nm a 1500 rpm. Carburante richiesto: diesel a tenore massimo di zolfo di 5.000 ppm.



Capacità serbatoio gasolio

271 L



Cambio

Cambio 6 rapporti (3 marce x 2 velocità sia in avanti che in retromarcia). Disconnessione assale anteriore per marcia 4x2.



Assali

Anteriore: guida/sterzo con mozzo di riduzione differenziale e epicicloidale montato rigidamente sul telaio.
Posteriore: guida/sterzo con mozzo di riduzione differenziale e epicicloidale montato su culla oscillante. Blocchi automatici totalmente idraulici sull'assale posteriore permettono oscillazioni di 254 mm solo con il braccio centrato sulla parte anteriore.



Freni

Doppio circuito completamente idraulico, disco a secco che agisce su tutte le ruote con doppia pinza. Freno di stazionamento ad alta pressione con azionamento a molla e rilascio idraulico, montato sull'albero d'ingresso dell'assale anteriore.

Carro



Sterzo

Sterzata idraulica completamente indipendente.
Anteriore: sterzo completamente idraulico azionato da volante.
Posteriore: completamente idraulico, tramite un interruttore permette infinite variazioni di 4 modalità di sterzata: solo anteriore, solo posteriore, coordinata e granchio. Indicatore di non allineamento ruote posteriori.
Raggio di sterzata coordinata esterno sulle 4 ruote: 7,5 m.
Raggio di sterzata coordinata interno sulle 4 ruote: 4,8 m.



Pneumatici

29,5 x 25 - 34 strati trasversali



Impianto elettrico

Due batterie da 12 V senza manutenzione con interruttore per disconnessione. Sistema 24 V/Illuminazione 24 V.



Luci

Pacchetto completo di illuminazione a LED, compresi gli indicatori di direzione; luci anteriori, posteriori, freni e di emergenza; fari di lavoro montati sulla parte anteriore della cabina.



Velocità massima

24,1 km/h con 9979 kg contrappeso
16 km/h con 12247 kg contrappeso



Pendenza (teorica)

115% fino a stallo trasmissione calcolata su peso lordo di 54900 kg con pneumatici 29,5 x 25, contrappeso standard, argano ausiliario e prolunga ripiegabile manualmente.

Equipaggiamento vario standard

Rivestimento telaio in alluminio a lunghezza completa, doppi specchi retrovisori, fune per aggancio bozzello, segnalatore acustico retromarcia, vano portaoggetti chiuso, sistema di riscaldamento e climatizzazione della cabina, visualizzazione delle ore di funzionamento, sistema di allarme audio/visivo, asole di fissaggio per sollevamento/traino, livello liquido raffreddamento a vista, piattaforma di accesso all'argano, vani portaoggetti su entrambi i lati del telaio e stoccaggio piastre stabilizzatori sul lato sinistro del telaio.

*Equipaggiamento opzionale

- **Pacchetto argano ausiliario:** Comprende argano ausiliario con indicatore elettronico di rotazione del tamburo, indicatore del terzo avvolgimento con funzione di blocco dell'argano, 214 m di fune metallica da 19 mm resistente alla rotazione classe 35x7.
- **Pacchetto luci ausiliario e comfort:** Comprende luce gialla lampeggiante montata sulla sovrastruttura, doppi proiettori LED montati sulla sezione di base del braccio controllati da cabina, indicatore luminoso di limitatore di momento in cabina.
- Falcone da 10,0 m a 17,0 m ripiegabile, inclinabile manualmente.
- Falcone da 10,0 m a 17,0 m ripiegabile, inclinabile idraulicamente.
- Blocco meccanico della rotazione a 360°.
- Gancio rimorchio posteriore.
- Blocco differenziale asse trasversale (anteriore e posteriore) comandato da cabina.
- Anemometro.
- Luce indicatore di posizione montata sulla testa del braccio.
- Indicatore verticale status limitatore di momento.
- Pacchetto basse temperature -30 °C.
- Pacchetto temperature polari -40 °C.
- Pulsanti arresto d'emergenza sui due lati del carro.
- Econda luce lampeggiante.
- Pacchetto raffineria (parascintille certificato + intercettazione aria motore) (solo motore T3).
- MAXbase - Sistema per l'apertura variabile degli stabilizzatori.
- Pacchetto tre telecamere (vista posteriore, lato destro e argani).
- Radio Bluetooth/AM/FM.
- Sistema di gestione della flotta CraneSTAR.

*Indica equipaggiamento opzionale

Características técnicas

Superestrutura



Lança

Lança com alimentação total de 12 m – 47 m de cinco secções, sincronização sequenciada, lança de alimentação total com três modos operacionais de extensão e retração. Qualquer modo pode ser ativado ou desativado para oferecer todos os modos ou o modo limitado, dependendo do utilizador ou da utilização da aplicação. Altura máxima da ponta: 50 m.



*Extensão opcional articulada manual

Extensão da estrutura articulada manual de 10 m – 17 m. Angulável a 0°, 20° e 40°. Armazenamento ao lado da secção da lança da base. Apoio do motor eléctrico para armazenamento e alinhamento do pino. Altura máxima da ponta: 67 m.



*Extensão opcional dupla articulada hidráulica

Extensão opcional dupla articulada de 10 m – 17 m. Angulável hidráulicamente de 0° a 40°. Armazenamento ao lado da secção da lança da base. Apoio do motor eléctrico para armazenamento e alinhamento do pino. Altura máxima da ponta: 67 m.



*Inserção de extensão conjugada opcional

(1) x inserção de extensão conjugada de 6 m. Instalação entre o cabeça de lança e qualquer uma das extensões opcionais. Altura máxima da ponta: 72,9 m.



Cabeça de lança

Cinco roldanas Nylatron de trabalhos pesados, montadas sem rolamentos, com protecções de tipo pino amovíveis. Cabeça de lança de tipo Quick-reeve. Cabeça de lança auxiliar com roldana única amovível, com protecção de cabo amovível de tipo pino.



Elevação da lança

Cilindro hidráulico de atuação dupla com válvula de suporte integral proporciona elevação de -3° a +80°.



Sistema de controlo para grua CCS

Sistema limitador de carga (RCL) com écran gráfico. Limitador de momento de carga e fim de curso do cadernal, com alarme audiovisual e bloqueio dos movimentos dos comandos. O sistema proporciona informação do ângulo da lança, comprimento da lança, raio da carga, altura da ponta da lança, carga máxima permitida, carga actual e alerta do fim de curso do cadernal. Além disso, o sistema CCS inclui um segundo écran de operação que indica os parâmetros de operação da grua, níveis, alertas e eventuais erros. Programação das velocidades dos movimentos e das curvas de aceleração efectuada pelo operador. Outras funções incluem um limitador da área de trabalho que permite ao operador pre-seleccionar e definir a área de trabalho. Se a grua se aproxima dos limites seleccionados, um alarme audiovisual ajuda o operador evitando obstruções. Incorpora o controlo do sistema ECO mode do motor para reduzir o regime de rotação, optimizando o consumo de combustível e obtendo um menor nível sonoro. Velocidades e outras funções programáveis pelo operador. Na Crane Service Interface (oCSI) fornece diagnósticos integrados.

Superestrutura



Cabina

Inclinação controlada pelo operador até 20°, cabina full vision, fabricada em aço, com isolamento acústico e vidros de segurança. Assento de luxo com encosto de cabeça, joysticks electrónicos programáveis nos repousa braços e um jog dial que facilita e introdução dos dados. Volante regulável em inclinação com controlo incorporado na coluna de direcção. Um sistema composto por três câmaras proporciona a visibilidade da parte traseira, lado direito e guincho graças a um écran digital. Outros equipamentos de série incluem: aquecimento de água quente, com circulação mediante ventilador, ar condicionado de alta potencia, cortina deslizável para o vidro superior, limpa parabrisas dianteiro e superior, viseira protectora, extintor, cinto de segurança, tomadas USB, porta bebidas pivotante e duas luzes LED de trabalho montadas na parte dianteira da cabina.



Rotação

De velocidade variável, rotação continua nos 360°. Rotação deslizante mediante engrenagem planetária, com travão de discos múltiplos accionado por pedal. Travão de rotação operado por mola, e libertado hidráulicamente. Duas posições de encavilhamento mecânico operadas desde a cabina.

Velocidade máxima: 2 rpm



Contrapeso

De série 9979 kg. Instalado e removido hidráulicamente. Controlos localizados na superestrutura.

*A placa fixa de 2268 kg aumenta o contrapeso para 12247 kg e é instalada e removida hidráulicamente com contrapeso de série.



Guincho (guincho principal e auxiliar)

Redução planetária accionada por motor de pistão axial. Tambor ranhurado com travão multi-disco aplicado por mola automática. Tambor de guincho electrónico indicador de rotação electrónico no tambor do guincho Indicador de fim de quantidade de cabo no tambor com paragem automática.

Tração máxima por linha de cabo:

• 1ª camada: 10930 kg • 3ª camada: 9344 kg • 6ª camada: 7666 kg

Tração de linha única máxima permitida: 7784 kg. Velocidade máxima do guincho sem carga: 131 m/min.

Características do cabo do guincho: resistente à rotação de 35 x 7.

Diâmetro do cabo: 19 mm.

Comprimento do cabo: Guincho principal: 214 m.

Guincho auxiliar: 214 m.

Chassis



Chassis

Fabricado em aço de alta resistência com caixas de estabilizador integradas, olhais para levantamento dianteiro e traseiro, amarração e reboque.



Sistema Estabilizadores

Quatro estabilizadores hidráulicos telescópicos, com cilindros jack invertidos e válvulas de retenção integrais. Três configurações de posição, 0%, 50% e totalmente estendido. Sistema de monitoramento de estabilizador (OMS) com sensores no cilindro. Posição dos estabilizadores mostrada no ecrã RCL.



Controlos dos estabilizadores

Controlos principais e nível digital visível no ecrã de operação dentro da cabina. Extensão e retração através do sistema CCS, ou à distância, através do comando radio de montagem (opcional). Inclui sistema de nivelção automática.



Sistema hidráulico

Duas bombas principais de pistão de deslocamento variável e uma engrenagem com uma capacidade de saída combinada de 507 L/min. Pressão máxima de operação: 276 bar. Filtro no tanque da linha de retorno com proteção de desvio de fluxo total e indicador de serviço. Cartucho substituível com classificação de filtração de 4 microns de acordo com o nível de limpeza ISO de 17/15/12. Radiador de óleo montado no chassis com motor hidráulico controlado termostaticamente e ventilador/ar para óleo. Portas de teste de pressão do sistema.



Motor (EUROMOT5)

Cummins B6.7, 6,7 l a diesel, seis cilindros, turboalimentado com fluido para reduzir as emissões. Cumpre as emissões em conformidade com a U.E. EUROMOT5 224 kW a 2500 rpm. Binário máximo: 1288 Nm a 1500 rpm. Requisito de combustível: Máximo de 15 ppm de teor de enxofre (combustível diesel com nível ultra baixo de enxofre). Nota: Motor EUROMOT5 exigido na países europeus.



Motor (Nível 3)

Cummins B6.7, 6,7 lt. diesel de seis cilindros, turboalimentado com 224 kW a 2500 rpm, torque máximo: 1288 Nm a 1500 rpm. Requisitos de combustível: máximo de 5000 ppm. Combustível diesel de enxofre.



Capacidade do depósito de combustível

271 L



Transmissão

Caixa de seis velocidades para a frente e seis para trás. (Três velocidades altas e três baixas). Desativação do eixo frontal para a direção 4 x 2.



Eixos

Frontais: Condução /direção rígida com cubos de redução do diferencial e dos planetários no chassis.

Traseiros: Condução/ direção articulada com cubos de redução do diferencial e dos planetários, montados no chassis. Os bloqueios hidráulicos completamente automáticos no eixo traseiro permitem: 254 mm de oscilação apenas com a lança centrada na parte da frente.



Travões

Disco seco de circuito dividido (duplo) totalmente hidráulico operando em todas as rodas com pinças duplas. O travão de estacionamento de alta pressão é aplicado por mola/solto hidráulicamente no eixo de entrada do eixo dianteiro.

Chassis



Direção

Direção assistida de comando independente.

Frontal: Hidráulica controlada pelo volante.

Traseira: Completamente hidráulico com um comutador temporário separado com variações infinitas com 4 modos de direção, apenas frontal, apenas traseiro, coordenado tipo caranguejo. Indicador de direção traseira não alinhada.

Raio de direção coordenado de 4ws exterior: 7,5 m.

Raio de direção coordenado de 4ws interior: 4,8 m.



Pneumáticos

29,5 x 25 – 34 telas



Electrical system

Duas baterias sem manutenção de 12 V com desativação. sistema de 24 V/ luz de 24 V.



Luzes

Pack completo de luzes LED, incluindo indicadores de direção, luzes frontais e traseiras, luzes de travagem e de perigo; luzes de trabalho montadas na parte dianteira da cabina.



Velocidade máxima de condução

24,1 km/h com 9979 kg contrapeso

16 km/h com 12247 kg contrapeso



Gradeabilidade (teórica)

115% para veículo base em 54900 kg GVW com pneus de 29,5 x 25, contrapeso standart, guincho auxiliar e extensão dupla manual.

Diversos equipamentos standart

Deck de alumínio a todo o comprimento, espelhos retrovisores duplos, bloqueio do gancho, alarme eletrónico de backup, compartimento de armazenamento do deck coberto, aquecedor/descongelador de água quente da cabine, ar condicionado, horímetro, sistema de aviso A/V, combinação de elevação/amarração - olhais de reboque/descida, indicador do nível de visão do refrigerante, plataforma de acesso da guincho, caixas de armazenamento em ambos os lados do chassis.

*Optional equipment

- **Pacote de tambor auxiliar:** inclui guincho auxiliar com indicador electronicado tambor, 214 m de cabo de aço de 19 mm resistente à rotação classe 35 x 7.
- **Iluminação Auxiliar e Pacote de Conveniência:** inclui farol intermitente âmbar montado na superestrutura, luzes de trabalho LED montadas na base da lança, controladas a partir da cabine e barra de luz RCL na cabine.
 - Extensão articulada manual de duas dobras de 10,0 m – 17,0 m.
 - Extensão oscilante hidráulica de 10,0 m - 17,0 m.
 - Travão de rotação de 360 °.
 - Engate traseiro.
 - Bloqueios dos diferenciais controlados desde a cabine (dianteiros e traseiros).
 - Indicador de velocidade do vento.
 - Lâmpada indicadora de posição da lança montada na lança.
 - Torre de iluminação vertical RCL.
 - Pacote para clima frio de -30° C.
 - Pacote de clima ártico de -40° C.
 - Botões de paragem de emergência em cada lado do transportador.
 - Segunda luz de trabalho.
 - Pacote Refinaria (supressor de faíscas certificado + desligamento do ar do motor) (somente motor T3).
 - MAXbase - sistema de posicionamento variável dos estabilizadores.
 - Pacote de três câmeras (retrovisor, lado direito e guinchos).
 - Rádio Bluetooth/AM/FM.
 - Sistema de gestão á distância CraneSTAR.

* Assinala o equipamento opcional

Технические характеристики

Крановая установка



Стрела

Пятисекционная, полностью синхронизированная, телескопическая стрела длиной 12 – 47.

Система управления обеспечивает 4 независимых режима телескопирования стрелы (3 рабочих и один сервисный). Максимальная высота оголовка стрелы: 50 м.



*Опция: складной двухсекционный удлинитель с ручным отклонением

Складной двухсекционный решетчатый удлинитель 10-17 м. Установка под углом 0°, 20° и 40°.

Складывание вдоль основной стрелы. Вспомогательный электродвигатель для складывания и выравнивания. Максимальная высота оголовка: 67 м



*Опция: складной двухсекционный удлинитель с гидравлическим управлением

Складной двухсекционный решетчатый удлинитель 10-17 м. Гидравлическая установка под углом от 0° до 40°. Складывание вдоль основной стрелы. Вспомогательный электродвигатель для складывания и выравнивания. Максимальная высота оголовка: 67 м.



*Опция: решетчатая удлинительная вставка

Решетчатая вставка (1) x 6 м. Устанавливается между оголовком стрелы и любым удлинителем.

Максимальная высота оголовка: 72,9 м.



Оголовок стрелы

Пять шкивов из нилатрона на усиленных конических подшипниках со съёмным ограждением шпилечного типа. Оголовок стрелы с системой быстрой запасовки каната. Съёмный вспомогательный оголовок с одним шкивом и съёмным ограждением шпилечного типа.



Подъем стрелы

Один гидравлический цилиндр двойного действия со встроенным обратным клапаном для подъема на угол от -3° до +80°.



Система управления краном

Система управления краном (CCS)

Ограничитель грузоподъёмности (RCL) с графическим дисплеем. Аудио-визуальная система оповещения (световой/звуковой сигнал) с функцией блокировки джойстиков управления; 2 электронных дисплея, отображающие текущую информацию о работе крана: угол наклона и длину стрелы, грузовой момент, допустимую и фактическую массу груза, радиус, высоту оголовка стрелы; концевой выключатель, ограничивающий приближение крюковой подвески к оголовку стрелы; система ограничения рабочей зоны позволяет оператору крана установить границы рабочей зоны (при приближении к этим границам срабатывает система аудио-визуального предупреждения и блокировки). Программируемые оператором- функциональные скорости (кривая отклика джойстиков, работа климатической системы и т.п.) и обороты двигателя.

Второй сервисный дисплей, который показывает рабочие параметры крана, уровни топлива, жидкостей, предупреждения и неисправностях. Система ECO mode для управления оборотами двигателя позволяет снизить уровень шума и уменьшить расход топлива. Программируемые оператором скорости отклика джойстиков управления. Сервисный интерфейс крана (oCSI) обеспечивает встроенную диагностику.

Крановая установка



Кабина

кабина улучшенной обзорности с возможностью отклонения на 20 градусов, из оцинкованной стали, звукоизолированная, с безопасным тонированным остеклением по всему периметру; эргономичное кресло оператора с подголовником и подлокотниками, интегрированными с двухосными джойстиками управления краном (электронно-контролируемая система управления гидравликой); пульт управления режимами управления и подъёмом/опусканием/блокировкой осей скомпонованные в едином блоке. Рулевое колесо с возможностью наклона; электрический звуковой сигнал; лобовое стекло со стеклоочистителем и стеклоомывателем; кондиционер; водяной отопитель кабины с функцией обогрева стекол; открывающееся потолочное окно со стеклоочистителем; солнцезащитная шторка; огнетушитель; ремень безопасности; вентилятор; два плафона рабочего освещения, USB разъём для зарядки телефона, подстаканник.



вращение

вращение на 360 градусов, два аксиально-поршневых гидродвигателя, передающих крутящий момент через планетарные редукторы; рабочий ножной и стояночный тормоз; двухпозиционный замок плунжерного типа, фиксирующий положение крановой установки; защита шестерни; бесступенчатое изменение скорости вращения в пределах от 0 до 2 об/мин.



Противовес

Стандартный 9979 кг. Гидравлические установка и снятие. Органы управления на крановой установке. *Опция: блок массой 2268 кг на штифтах повышает массу противовеса до 12247 кг, устанавливается и снимается гидравлически, вместе со стандартным противовесом.



Лебедка (основная и дополнительная вспомогательная лебедка)

С приводом аксиально-поршневым двигателем через планетарный редукт. Барабан с нарезанными канатными канавками, автоматическим многодисковым мокрым тормозом. Электронный индикатор вращения барабана. Индикатор трех витков. Максимальная тяга при однократной запасовке:
• 1-й слой: 10930 кг • 3-й слой: 9344 кг • 6-й слой: 7666 кг
Максимально допустимое тяговое усилие: 7784 кг.
Максимальная скорость подъема одной линии (без нагрузки): 131 м/мин.
Диаметр каната: 19 мм.
Длина каната: Основная лебедка: 214 м.
Вспомогательная лебедка: 214 м.

Тягач

Шасси

Рама коробчатого сечения изготовлена из высокопрочной низколегированной стали со встроенными ящиками для аутригеров, и транспортировочными проушинами спереди и сзади.

Выносные опоры

четыре гидравлически выдвигаемые односекционные балки с встроенными клапанами фиксации и инвертированными цилиндрами, что обеспечивает защиту штоков цилиндров от внешних повреждений; 3 позиции выдвижения: 0%, 50% и на полную длину (с соответствующими диаграммами грузоподъемности); Пластиковые легкоъемные подставки под аутригеры диаметром 600 мм, система контроля длины выдвижения балок, аутригеры с датчиком длины, расположенном внутри цилиндра. Передача данных интегрирована и выводится на монитор системы CCS. Индикатор уровня расположен в кабине.

Управление аутригерами

Основные органы управления и цифровой уровень расположены на рабочем дисплее в кабине. выдвигенке и втягивание осуществляется через систему CCS, а также с помощью беспроводного пульта дистанционного управления (необязательный). Включает в себя функцию автоматического выравнивания.

Гидравлическая система

два основных аксиально-поршневых гидронасоса переменной производительности и один шестеренчатый общей производительностью 507 л/мин. с индикатором уровня жидкости; максимальное рабочее давление 276 бар; трехсекционная группа клапанов компенсации давления; фильтр возвратной магистрали со сменным картриджем со степенью очистки до 4 микрон степень очистки 17/15/12 ISO с полнопоточной обходной защитой и индикатором загрязнения; точки проверки давления; система охлаждения гидромасла с дополнительным радиатором и автоматически управляем вентилятором; порты для контроля давления в гидросистеме.

Двигатель (EUROMOT5)

шестицилиндровый дизельный двигатель Cummins B6.7 объемом 6,7 л с турбонаддувом и жидкостью для снижения выбросов. Отвечает нормативам на E.U. EUROMOT5. 224 кВт при 2500 об/мин. Крутящий момент: 1288 Нм при 1500 об/мин. Требования к топливу: максимальное содержание серы 15 частей на миллион (топливо с крайне низким содержанием серы). Примечание: двигатель EUROMOT5 требуется в странах Европейского Союза.

Двигатель (Tier3)

6-ти цилиндровый дизельный двигатель Cummins B6.7, 6,7 lt. с турбонаддувом и водяным охлаждением, мощность 224 кВт. при частоте вращения 2500 об/мин, максимальный крутящий момент 1288 Нм. при частоте вращения 1500 об/мин; счетчик моточасов; индикатор загрязнения воздушного фильтра; стандарт Tier 3; допускается топливо с выбросом серы до 5000 мг/куб.м.

Емкость топливного бака

271 л

Трансмиссия

Шесть передач для движения вперед и шесть для движения назад. (Три высокие и три низкие передачи.) Отключаемый передний мост для движения в режиме 4 x 2.

Оси

Передняя: Ведущая и поворотная с дифференциальными и планетарными редукторами, жестко закрепленными на раме.

Задняя: Ведущая и поворотная с дифференциальными и планетарными редукторами, шарнирно закрепленными на раме. Автоматическая полностью гидравлическая блокировка задней оси для ограничения колебаний до 254 мм, когда стрела отцентрована спереди.

Тормоза

двухконтурная гидравлическая тормозная система на все колеса; пружинный гидравлически освобождаемый парковочный тормоз, установленный на передней оси.

Тягач

Рулевое управление

Полностью независимый усилитель рулевого управления.

Спереди: Полностью гидравлическая рулевая система.

Сзади: Полностью гидравлическая система с отдельным выключателем моментального действия и бесступенчатым регулированием четырех режимов рулевого управления: только передняя ось, только задняя ось, координация и боковое смещение. Индикатор отсутствия выравнивания задней оси.

Внешний радиус разворота при координации четырех колес: 7,5 м.

Внутренний радиус разворота при координации четырех колес: 4,8 м.

Шины

29.5 x 25, норма слойности 34, с диагональным расположением нитей корда

Электрическая система

Две необслуживаемые аккумуляторные батареи 12 В с возможностью отключения. Система 24 В/освещение 24 В

Освещение

Полный пакет освещения LED (включает указатели поворота, передние фары, габаритные огни, фонари тормоза, предупреждающие сигналы и установленные на кабине фары рабочего света).

Максимальная скорость передвижения

24,1 км/ч с противовесом 9979 кг

16 км/ч с противовесом 12247 кг

Преодолеваемый уклон (расчетный)

115% при 54900 кг полной массы с шинами 29.5 x 25, стандартным противовесом, вспомогательной лебедкой и ручным гуськом.

Прочее оборудование в базовой комплектации

крепление для крюковой подвески; зависимый от двигателя водяной отопитель кабины, с обдувом лобового стекла; кондиционер в кабине; звуковой сигнал при движении назад; зеркала заднего вида; закрытые багажные отсеки слева и справа на шасси; отсек для хранения документации с левой стороны шасси; буксировочные и крепежные проушины; отделка ходовой платформы рифленым листом из алюминия; площадки обслуживания лебедок индикатор соосности задних колес.

*Опциональное оборудование

- Вспомогательная лебедка грузовая лебедка, включая канат вспомогательной грузовой лебедки класса 35x7, длиной 214 м. и диаметром 19 мм.
- дополнительный пакет освещения и оборудования для удобства эксплуатации, включает: смонтированный на крановой установке желтый проблесковый маячок; смонтированный на стреле двоянный LED прожектор; световую индикацию ограничителя грузового момента на панели приборов в кабине крана.
- Раскладной фиксируемый гусек длиной 10,0-17,0 м.
- Раскладной гидравлический гусек длиной 10,0-17,0 м.
- Механический замок блокировки на 360°.
- Буксировочный сцепной крюк, установленный в задней части крана
- Управляемый из кабины механизм блокировки межколесных дифференциалов (переднего и заднего).
- Индикатор скорости ветра (анемометр) – беспроводной.
- Индикатор положения стрелы (световой).
- Вертикальный световой указатель режимов ОГМ.
- Пакет для обеспечения возможности работы при температуре до -30°C.
- Пакет для обеспечения возможности работы при температуре до -40°C.
- Кнопки аварийного останова двигателя с правой и левой сторон шасси.
- Пакет для нефтеперерабатывающего/химического предприятия (сертифицированный искрогаситель + аварийная воздушная заслонка впускного коллектора) (только двигатель Евро 3).
- Система вариативной установки аутригеров, с возможностью их выдвижения на разную длину MAXBase.
- Пакет из трех видеокамер: обзор назад, обзор справа, обзор лебедок.
- Bluetooth/AM/FM магнитола.
- Система дистанционного мониторинга CraneSTAR.

* Дополнительное оборудование

Symbols • Symbolerklarung • Glossaire des symboles Glosario de simbolos • Glossario dei simboli • Simbolos • Символы



Axles
Achsen
Ponts
Ejes
Assali
Eixos
Оси



Drive
Antrieb
Traction
Tracci3n
Trazione
Trac3o
Ведущие



Height
H3he
Hauteur
Altura
Altezza
Altura
Высота



Radius
Ausladung
Port3e
Radio
Raggio
Raio
Вылет



Boom
Ausleger
Fl3che
Pluma
Braccio
Lana
Стрела



Electrical system
Elektrische Anlage
Circuit 3lectrique
Sistema el3ctrico
Impianto elettrico
Sistema el3ctrico
Электросистема



Hoist
Hubwerk
Treuil
Cabrestante
Argano
Guincho
Лебедка



Rotation
Drehung
Rotation
Rotaci3n
Rotazione
Rota3o
Поворот



Boom elevation
Wippwerk
Relevage
Elevaci3n de pluma
Elevazione braccio
Eleva3o da lana
Подъем стрелы



Engine
Motor
Moteur
Motor
Motore
Motor
Двигатель



Hook block
Hakenflasche
Moufle
Gancho
Gancio
Bloco do gancho
Крюковой блок



Speed
Geschwindigkeit
Vitesse
Velocidad
Velocita
Velocidade
Скорость



Boom telescoping
Teleskopieren
T3lescopaje de fl3che
Telescopaje de pluma
Lunghezza braccio
Выдвижение стрелы



Extension
Verlangerung
Extension
Extensi3n
Prolunga
Extens3o
Удлинитель



Hydraulic system
Hydrauliksystem
Circuit hydraulique
Sistema hidraulico
Impianto idraulico
Sistema hidraulico
Гидравлическая система



Steering
Lenkung
Direction
Direcci3n
Sterzo
Dire3o
Рулевое управление



Boom nose
Auslegerkopf
T3te de fl3che
Punta de pluma
Testa braccio
Cabea de lana
Оголовок стрелы



Frame
Rahmen
Chassis
Marco
Telaio
Arma3o
Рама



Insert
Zwischenst3ck
El3ment interm3diaire
Inserto
Inserito
Inser3o
Вставка



Suspension
Federung
Suspension
Suspensi3n
Sospensioni
Suspens3o
Подвеска



Brakes
Bremsen
Freins
Frenos
Freni
Trav3es
Тормоза



Transmission/Gear
Getriebe/Gang
Bo3te de vitesses/Rapport
Transmisi3n/Cambio
Trasmisione/Cambio
Transmiss3o
Трансмиссия/передача



Lights
Beleuchtung
Eclairage
Luces
Luzi
Luzes
Освещение



Swing
Schwenken
Orientation
Oscilaci3n
Brandeggio
Oscila3o
Наклон



Cab
Kabine
Cabine
Cabina
Cabina
Кабина



Gradeability
Steigfahigkeit
Aptitude en pente
Superaci3n de pendientes
Pendenza superabile
Gradiabilidade
Преодолеваемый уклон



Hydraulic system
Hydrauliksystem
Circuit hydraulique
Sistema hidraulico
Impianto idraulico
Sistema hidraulico
Гидравлическая система



Tyres
Bereifung
Pneumatiques
Neumaticos
Pneumatici
Pneus
Шины



Counterweight
Gegengewicht
Contrepoids
Contrapeso
Contrappeso
Contrapeso
Противовес



Heavy duty jib
Schwerlastspitze
Extension treillis haute r3sistance
Plum3n de carga pesada
Jib per carichi pesante
Extens3o para trabalhos pesados
Усиленный удлинитель



Outriggers
Abst3tzung
Calage
Estabilizadores
Stabilizzatori
Suportes
Выносные опоры



Transmission
Getriebe
Bo3te de vitesses
Transmisi3n
Trasmisione
Transmiss3o
Трансмиссия



Crane control system
Kransteuerung
Syst3me de commande de grue
Sistema de control de grua
Sistema di controllo gru
Sistema de controlo para grua CCS
Система управления краном



Fuel tank capacity
Kraftstoffbehalter
Capacite du r3servoir
Capacidad del dep3sito de combustible
Capacita serbatoio carburante
Capacidade do dep3sito de combust3vel
Емкость топливного бака



Outrigger controls
Abst3tzungs-
bedienung HMI
Commandes de calage
Controles de estabilizador
Comandi stabilizzatori
Controlos de suporte
Управление выносными опорами



MAXbase

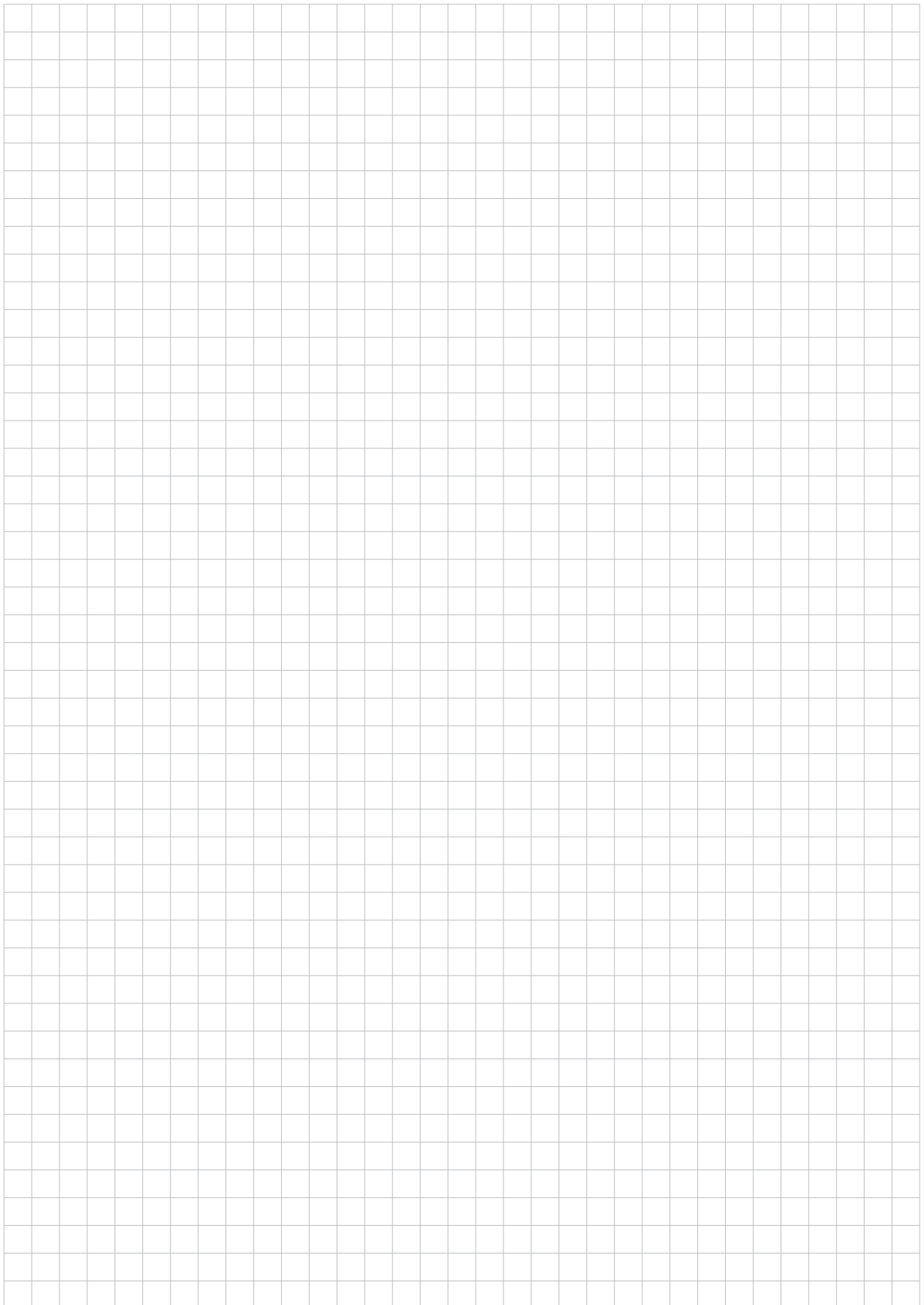

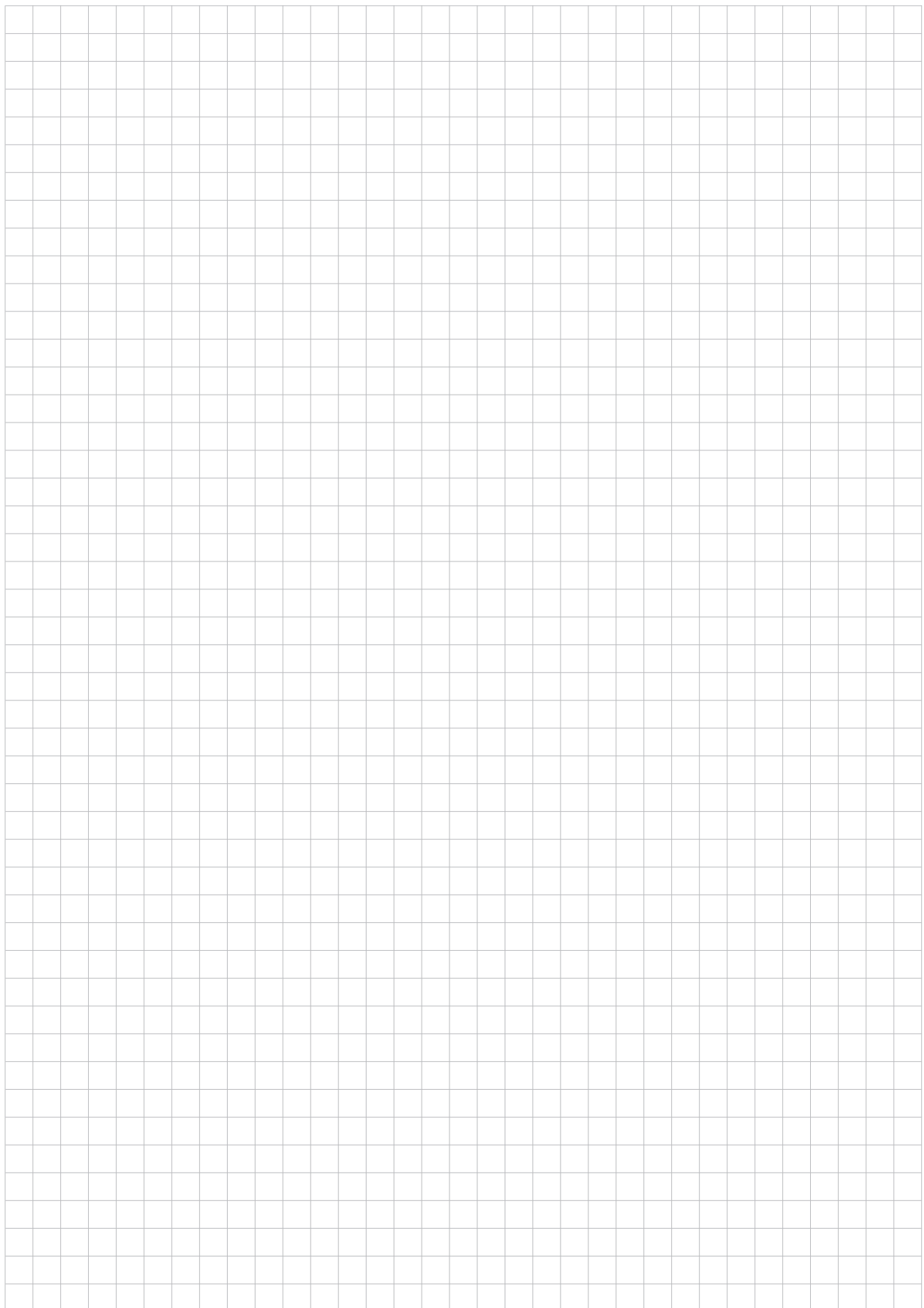



Manitowoc Cranes

Regional headquarters

Americas

Milwaukee, Wisconsin, USA

Tel: +1 414 760 4600

Shady Grove, Pennsylvania, USA

Tel: +1 717 597 8121

Europe and Africa

Dardilly, France - TOWERS

Tel: +33 (0)4 72 18 20 20

Wilhelmshaven, Germany - MOBILE

Tel: +49 (0) 4421 294 0

APAC

Shanghai, China

Tel: +86 21 6457 0066

Singapore

Tel: +65 6264 1188

Middle East and India

Dubai, UAE

Tel: +971 4 8862677

This document is non-contractual. Constant improvement and engineering progress make it necessary that we reserve the right to make specification, equipment, and price changes without notice. Illustrations shown may include optional equipment and accessories and may not include all standard equipment.

Die Angaben in diesem Dokument erfolgen ohne Gewähr. Wir verbessern unsere Produkte ständig und integrieren den technischen Fortschritt. Aus diesem Grund behalten wir uns das Recht vor, die technischen Daten, die Ausstattungsdetails und die Preise unserer Maschinen ohne Vorankündigung zu ändern.

Ce document est non-contractuel. Du fait de sa politique d'amélioration constante de ses produits liée au progrès technique, la Société se réserve le droit de procéder sans préavis à des changements de spécifications, d'équipement ou de prix. Les illustrations peuvent comporter des équipements ou accessoires optionnels ou ne pas comporter des équipements standards.

Este documento no es contractual. El perfeccionamiento constante y el avance tecnológico hacen necesario que la empresa se reserve el derecho de efectuar cambios en las especificaciones, equipo y precios sin previo aviso. En las ilustraciones se puede incluir equipo y accesorios opcionales y es posible que no se muestre el equipo normal.

Documento non contrattuale. In considerazione della sua politica di costante miglioramento dei prodotti connesso al progresso tecnico, la Società si riserva il diritto di modificare senza preavviso specifiche, equipaggiamenti o prezzi. Le illustrazioni possono contenere equipaggiamenti o accessori optional o non contenere equipaggiamenti standard.

Este documento não se reveste de qualquer carácter contratual. A introdução constante de melhorias e o progresso da engenharia tornam necessário reservarmos-nos o direito de introduzir alterações nas características técnicas, no equipamento e no preço sem qualquer aviso prévio. As ilustrações aqui apresentadas podem incluir equipamento e acessórios adicionais, podendo não incluir todo o equipamento padrão.

Данный документ не является контрактным. Принимая во внимание необходимость постоянного совершенствования и модернизации мы оставляем за собой право изменять спецификации, конструкции и стоимость без предварительного уведомления. Приведенные иллюстрации могут содержать дополнительные компоненты и принадлежности, не входящие в стандартный комплект поставки оборудования.