

Grove YB7725

Product Guide • Guía de productos • Guia do produto

ASME B30.5
CE and DIN/ISO

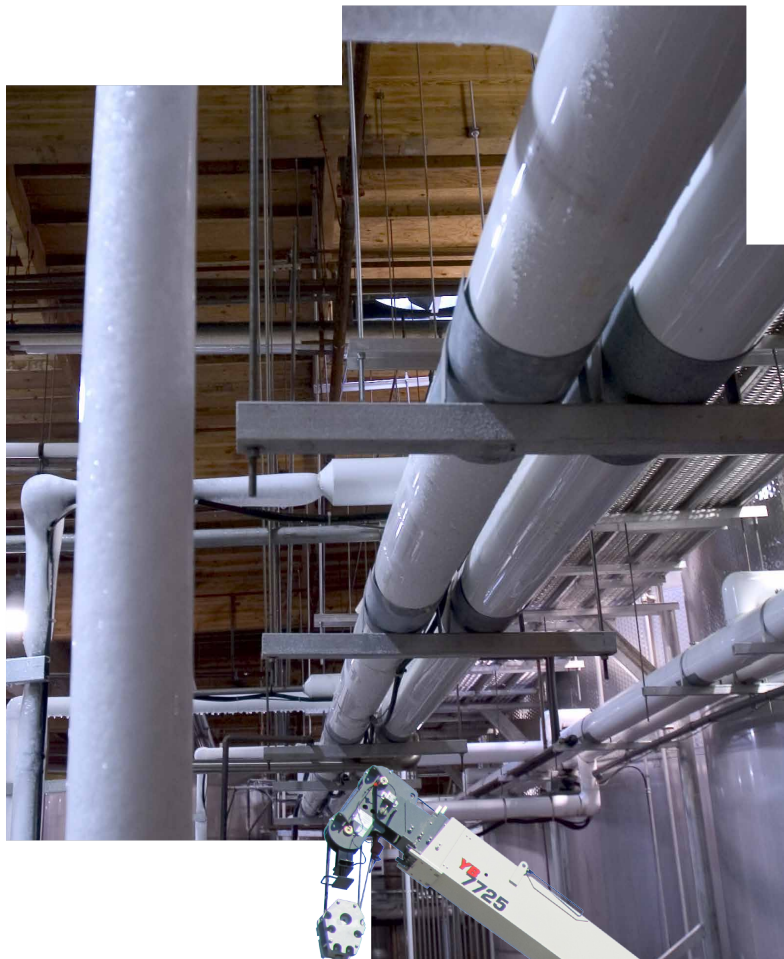

-  22 t
-  21,6 m
-  5,1 m
-  28,9 m



Features • Características • Características



The reach and capacity to get the job done

A 5,1 m swingaway extension added to the 21,6 m main boom provides an impressive 28,9 m tip height with a capacity of 2268 kg. A galvanized down-haul ball is included with the extension.

El alcance y la capacidad para hacer un buen trabajo

Una extensión articulada de 5,1 metros añadida a la pluma principal de 21,6 metros proporciona una impresionante altura de punta de 28,9 metros con una capacidad de 2268 kg. Con la extensión se incluye una pesa del gancho galvanizada.

O alcance e a capacidade para fazer o trabalho

Uma extensão articulada de 5,1 m adicionada à lança principal de 21,6 m proporciona uma altura impressionante de ponta de 28,9 m com capacidade de 2268 kg. Um peso do moitão de gancho galvanizado está incluído com a extensão.



Hook block

A galvanized coated hook block is provided as standard to help eliminate rusting of this important crane component.

Aparejo de gancho

Se proporciona un aparejo de gancho galvanizado como equipo estándar para ayudar a eliminar la oxidación de este importante componente de la grúa.

Moitão de gancho

Um moitão de gancho com revestimento galvanizado é fornecido como padrão para ajudar a eliminar a oxidação deste importante componente do guindaste.

Split door design

The “new” split door design, offered with the optional enclosed cab, allows for the top half to be left open while keeping the bottom half closed for safety.

Diseño de puerta de dos piezas

El nuevo diseño de puerta de dos piezas, ofrecido con la cabina cerrada opcional, permite dejar la mitad superior abierta y la mitad inferior cerrada para seguridad.

Projeto de porta dividida

O “novo” projeto de porta dividida, oferecido com a cabine fechada opcional, permite que a metade superior seja deixada aberta enquanto se mantém a metade inferior fechada para a segurança.



Operator cab

Hydraulic proportional joystick controls, automotive dash layout, tilt steering wheel, and suspension seat enhances operator comfort and ease of use.

Cabina del operador

Las palancas de control hidráulico proporcionales, la configuración de tablero de instrumentos tipo automóvil, el volante de la dirección inclinable y el asiento con suspensión contribuyen a mejorar la comodidad del operador y la facilidad de uso.

Cabine do operador

Controles hidráulicos proporcionais do joystick, layout de painel de instrumentos automotivo, volante de direção com inclinação ajustável e assento com suspensão aumentam o conforto do operador e a facilidade de uso.

Contents • Contenido • Sumário

Specifications • Especificaciones • Especificações	4
Dimensions • Dimensiones • Dimensões	10
DIN/ISO range diagram • Diagrama de alcance	
DIN/ISO • Diagrama de distância DIN/ISO	12
DIN/ISO load chart • Tabla de carga DIN/ISO •	
Tabela de carga DIN/ISO	13
Symbols glossary • Glosario de símbolos •	
Glossário de símbolos	15

Specifications

Superstructure

Boom

7,21 m – 21,6 m full power main boom. Four-section boom with three (3) powered sections. **Maximum tip height:** 24,0 m.

*Offsettable swingaway extension

5,1 m offsettable swingaway extension. Offsets 0°, 15°, and 30° via pivoting boom nose. Stows alongside base boom section. **Maximum tip height:** 28,9 m.

Boom nose

Two nickel plated steel sheaves mounted on heavy duty tapered roller bearings with removable pin-type rope guards. Quick reeve type boom nose with four-position (0°, +30°, +60°, and +80°) pivoting to minimize head height requirements. Lowers head height by 0,6 m.

Boom elevation

Two double acting hydraulic cylinders with integral holding valves provides elevation from -0° to +80°.

Anti-two block device

Standard anti-two block device, which, when activated, provides an audible warning to the operator and “locks-out” all functions whose movement can cause two-blocking.

Load indicator (LSI)

A simple effective and easy to use load indicating system used in conjunction with the anti-two block system to assist the operator in efficient operation of the unit within the limits of the load chart. The display panel displays the hook load and cuts-out the telescope and boom lift down function when a load limit is exceeded. The warning is by a flashing light on the display panel. In conjunction with the load display panel (receiver) there is a wireless transmitter and load sensing pin attached to the boom head that transmits the hook load to the display panel. (**wireless system**)

*Load Moment Indicator (LMI)

“Graphics Display” of boom angle, boom length, boom radius, capacity, and allows for operator input to set the limit parameters based on the load chart. Displays color coded light bar and audible alarm with function cut-out if load exceeds the load chart parameters. (**hardwired system**)

Swing

Ball bearing swing circle with 360° continuous rotation. Hydraulic motor driven pinion with brake. Maximum speed: 2,5 rpm

Hydraulic system

One pressure compensated variable displacement axial piston pump with load sensing combined with two (2) gear pumps.

Maximum output of: 238 LPM.

Maximum operating pressure: 248 bars.

Six section valve bank, chassis mounted, operated via dash mounted, pilot pressure hydraulic joysticks. 227 l hydraulic reservoir with sight level gauge and steel side plating to guard against side impacts.

10 micron return line filter with full flow by-pass protection and service indicator.

Hoist specifications

Piston motor driven with automatic spring applied / hydraulically released wet brake.

Maximum hoist pull (first layer): 6804 kg

Maximum permissible single line pull: 5670 kg (3.5:1 design factor)

Maximum single line speed: 61 m/min

Rope construction: 6X19 XIPS/IWRC

Rope diameter: 16 mm

Rope length Main hoist: 119 m

Maximum rope stowage Main hoist: 151 m

Carrier

Chassis

High strength alloy frame constructed with integral outrigger housings: front and rear lifting, tie-down, and towing lugs. 5,6 m² carrydeck size with 13 608 kg deck only carrying capacity. Deck coated with anti-skid treatment.

Outriggers

Two-stage hydraulic telescoping beam with vertical jack at the four corners provides extended and down and retracted and down lifting capacities. Integral holding valves on both beam and jack cylinders.

Outrigger pad size: 29,2 cm x 29,2 cm

Maximum outrigger pad load: 20 321 kg / 339 p.s.i.

Outrigger controls

Independent outrigger control rocker switches for beam or jack selection with separate extend/retract rocker switch. 360° bubble level located inside cab.

Engine (Tier III)

Cummins QSB 4.5L, four cylinders / turbo-charged diesel rated at 974 kW (Gross) at 2500 rpm. Standard 120V engine block heater and cold weather “ether” assist system. Engine hour meter located inside operators compartment.

Maximum torque: 370 N-m at 2500 rpm.

Note: Required for sale outside of North American and European Union countries

Specifications



Fuel tank capacity

189 l



Transmission

Powershift with four speeds forward and reverse. Stalk mounted direction shifter with rotary gear selection.



Operators control station

Frame mounted, open air style control station with cab shell includes all crane functions, driving controls, and overhead safety glass. Other standard equipment includes a suspension seat with seat belt, hourmeter, sight level bubble, and 1.1 kg fire extinguisher.

The dash panel includes a multi-cluster gauge showing fuel, water temperature, oil pressure, and battery voltage. An engine monitoring indicator strip shows engine warning, stop engine, transmission low pressure, transmission high temperature, and low brake system pressure. The load indicator receiver is mounted to the top of the dash panel.



*Operators control station enclosed

Includes the standard cab shell with the addition of front, rear, and right side glass, a split (2 piece) hinged door with sliding glass, front windshield wiper and washer, hot water heater and defroster with fan and cab dome light are included.



Electrical system

Two 12V maintenance-free batteries, 820CCA at 0°. 63 amp alternator.



Drive

2 wheel (rear drive) or 4 wheel selection, front and rear axle drive with planetary hubs and limited slip differential.



Steer

Standard three steering modes. Front two wheel, four-wheel coordinated, and four-wheel crab steer with electronic self alignment, three-position rocker selector on dash panel.

Outside turning radius:

Two-wheel steer: 7,32 m

Four-wheel steer: 4,04 m



Suspension/axles

Front: Drive/steer with differential and planetary reduction hubs, axle is rigid mounted to frame.

Rear: Drive/steer with differential and planetary reduction hubs, axle is pivot mounted to frame allows up to 3.5° of oscillation.



Oscillation lockouts

Manual switch to engage and disengage the rear axle lockouts. Engage when lifting on rubber and in crab steer mode, Disengage to allow oscillation when traveling over rough terrain.



Brakes

Hydraulic actuated internal wet-disc service brake acting on all four wheels. Dash mounted toggle switch with light for activating or release of the dry disc parking brake mounted on the transmission output yoke.



Tires

Standard: 17.5 x 25 Bias

Optional: 17.5R25 radials



Lights

Full lighting including turn indicators, head, tail, brake and hazard warning lights recessed mounted.



Maximum speed

31,3 km/h



Gradeability (theoretical)

63%..... (at engine stall) NO LOAD

38%.....(at engine stall) with 13 608 kg DECK LOAD

Gross vehicle weight (G.V.W.)

Open cab: 20 178 kg

Enclosed cab: 20 284 kg

Miscellaneous standard equipment

22 t Two sheave "galvanize coated" hook block, with "Quick Reeve". Back-up motion alarm, Outrigger motion alarm, Dual rear-view mirrors

*Optional equipment

- **AUXILIARY LIGHTING:** includes cab mounted amber flashing light, dual base boom mounted floodlights
- **CONVENIENCE PACKAGE:** includes front and rear pintle hitch and headlight/taillight grille covers
- **ENCLOSED CAB PACKAGE:** includes heater and defroster, cab dome light, all window glass, and two piece split door
- 5,2 m fixed extension
- Air conditioner
- Catalytic convertor
- Hoist drum rotation indicator
- Wire rope 3rd wrap indicator with hoist function cut-out
- 3629 kg below deck mounted tow winch
- Foam – filled tires
- Tier IV engine

Especificaciones

Superestructura

Pluma

Pluma principal de 7,21 m – 21,6 m completamente mecánica. Pluma de cuatro secciones con tres (3) secciones impulsadas. **Altura máxima de la punta:** 24,0 m.

*Extensión articulada descentrable

Extensión articulada de 5,1 m descentrable. Se descentra 0°, 15° y 30° por medio de la punta de pluma giratoria. Se almacena al lado de la sección de base de la pluma. **Altura máxima de la punta:** 28,9 m.

Punta de la pluma

Dos poleas de acero niquelado montadas en cojinetes de rodillos cónicos para servicio severo con protectores de cable desmontables tipo pasador. Punta de pluma de enhebrado rápido pivotante de cuatro posiciones (0°, +30°, +60° y + 80°) para reducir los requerimientos de altura de cabeza. Reduce la altura de cabeza en 0,6 metro.

Elevación de pluma

Dos cilindros hidráulicos de doble acción con válvula de retención incorporada proporcionan elevación de -0° a +80°.

Dispositivo de prevención del contacto entre bloques

Dispositivo de prevención del contacto entre bloques estándar, el cual, cuando está activado, proporciona una advertencia sonora y bloquea todas las funciones cuyo movimiento puede causar el contacto entre bloques.

Indicador de carga (LSI)

Un sistema indicador de carga sencillo, fácil de usar y eficaz que se usa junto con el sistema de prevención del contacto entre bloques para ayudar al operador en el manejo eficiente de la máquina dentro de los límites de la tabla de carga. La pantalla visualiza la carga del gancho e interrumpe la función telescópica y de bajada de la pluma cuando se excede un límite de carga. La advertencia es mediante una luz destellante en la pantalla. En conjunto con la pantalla de carga (receptor) hay un transmisor inalámbrico y un pasador detector de carga sujetos a la cabeza de la pluma para transmitir la carga del gancho a la pantalla. **(sistema inalámbrico)**

*Indicador del momento de carga (LMI)

Pantalla gráfica que indica el ángulo de pluma, largo de pluma, radio de pluma y capacidad, y además le permite al operador introducir los parámetros de límite basado en la tabla de carga. Presenta una barra de luces codificada por color y una alarma sonora con interrupción de la función cuando la carga excede los parámetros de la tabla de carga. **(sistema conectado por cables)**

Giro

Círculo de giro sobre cojinetes de bolas con rotación continua de 360°. Piñón accionado por motor hidráulico con freno. Velocidad máxima: 2,5 rpm

Sistema hidráulico

Una bomba de émbolo axial de caudal variable de presión compensada con sensor de carga combinada con dos (2) bombas de engranajes.

Caudal máximo de: 238 l/min.

Presión máxima de funcionamiento: 248 bar.

Banco de válvulas de seis secciones, montado en el chasis, accionado por palancas de control hidráulico de presión piloto montadas en el tablero de instrumentos.

Depósito hidráulico de 227 litros con indicador de nivel y placas laterales de acero para proteger contra los golpes laterales.

Filtro de 10 micrones en la línea de retorno con protección de derivación de caudal pleno e indicador de servicio.

Especificaciones del malacate

Accionado por motor de émbolo con freno de disco hidráulico automático aplicado por resorte/liberado hidráulicamente.

Tracción máxima del malacate (primera capa): 6804 kg

Tracción máxima admisible de cable sencillo: 5670 kg (factor de diseño 3,5:1)

Velocidad máxima de cable sencillo: 61 m/min

Construcción del cable: 6X19 XIPS/IWRC

Diámetro del cable: 16 mm

Largo del cable, malacate principal: 119 m

Almacenamiento máximo de cable, malacate principal: 151 m

Vehículo

Chasis

Bastidor de aleación de alta resistencia construido con cajas de estabilizadores incorporadas; orejetas de elevación, amarre y remolcador delanteras y traseras.

Plataforma de 5,6 m² con capacidad de transporte de 13 608 kg de la plataforma solamente. Plataforma con superficie antideslizante.

Estabilizadores

Una viga telescópica hidráulica de dos etapas con gato vertical en las cuatro esquinas proporciona capacidades de elevación extendida y bajada y retraída y bajada.

Válvulas de retención incorporadas en los cilindros de viga y de gatos.

Tamaño de la base de estabilizador: 29,2 cm x 29,2 cm

Carga máxima de base de estabilizador: 20 321 kg / 339 psi

Controles de estabilizadores

Interruptores basculantes de control de estabilizadores independientes para seleccionar vigas o gatos con interruptor basculante individual para extensión/retracción. Nivel de burbuja de 360° en la cabina.

Motor (Tier III)

Diesel Cummins QSB de 4,5 litros, cuatro cilindros / turboalimentado, 974 kW (brutos) a 2500 rpm. Calentador del bloque de motor de 120 V y sistema auxiliar de arranque en tiempo frío estándar. Horómetro del motor dentro del compartimiento del operador.

Par motor máximo: 370 Nm a 2500 rpm.

Nota: Requerido para venta fuera de Norteamérica y países de la Unión Europea

Especificaciones



Capacidad del tanque de combustible

189 litros



Transmisión

Servotransmisión con cuatro marchas de avance y retroceso. Palanca de dirección montada en poste con selector de marcha giratorio.



Puesto de control del operador

El puesto de control abierto montado en bastidor con envuelta de cabina incluye todas las funciones de la grúa, los controles de conducción y el cristal de seguridad sobrecabeza. Otro equipo estándar incluye asiento con suspensión y cinturón de seguridad, horómetro, burbuja de nivel y extintor de incendios de 1,1 kg. El tablero de instrumentos incluye un indicador múltiple de nivel de combustible, temperatura de agua, presión de aceite y voltaje de batería. Una barra indicadora y monitoreo del motor muestra advertencia del motor, apagar el motor, presión baja de la transmisión, temperatura alta de la transmisión y presión baja del sistema de frenos. El receptor indicador de carga está instalado en la parte superior del tablero de instrumentos.



*Puesto de control del operador cerrado

Incluye la envuelta de cabina estándar con la adición de cristal delantero, trasero y lateral derecho, una puerta abisagrada de dos piezas con cristal de corredera, limpia y lavaparabrisas delantero, calentador de agua y descongelador con ventilador y luz de techo interior de cabina.



Sistema eléctrico

Dos baterías de 12 V exentas de mantenimiento, 820 A de arranque en frío a 0°. Alternador de 63 A.



Tracción

Selección de tracción en 2 ruedas (trasera) o en 4 ruedas, mando de eje delantero y trasero con cubos planetarios y diferencial de patinaje limitado.



Dirección

Tres modos de dirección estándar. Dirección en dos ruedas delanteras, en cuatro ruedas coordinada, y tipo cangrejo en las cuatro ruedas con autoalineación electrónica, selector basculante de tres posiciones en el tablero de instrumentos.

Radio de giro exterior:

Dirección en dos ruedas: 7,32 m

Dirección en cuatro ruedas: 4,04 m



Suspensión/ejes

Delantero: Tracción/dirección con diferencial y cubos de reducción planetaria, eje rígido montado en el bastidor.

Trasero: Tracción/dirección con diferencial y cubos de reducción planetaria, eje pivotante montado en el bastidor con oscilación de hasta 3,5°.



Bloqueos de oscilación

Interruptor manual para enganchar y desenganchar los bloqueos del eje trasero. Enganche para elevación sobre neumáticos y en modo de dirección tipo cangrejo, desenganche para permitir la oscilación al viajar en terreno irregular.



Frenos

Freno de servicio hidráulico de disco en baño de aceite interno que actúa sobre las cuatro ruedas. Interruptor de palanquita con luz instalado en tablero de instrumentos para activar el freno de disco seco montado en la horquilla de salida de transmisión.



Neumáticos

Estándar: 17.5 x 25 telas diagonales

Opcionales: 17.5R25 telas radiales



Luces

Iluminación completa incluyendo señalizadores de viraje, faros, luces de cola, frenos y luces de advertencia montadas embutidas.



Velocidad máxima

31,3 km/h



Capacidad de pendiente (teórica)

63%.....(motor calado) SIN CARGA

38%.....(motor calado) con 13 608 kg de CARGA EN PLATAFORMA

Peso bruto del vehículo (GVW)

Cabina abierta: 20 178 kg

Cabina cerrada: 20 178 kg

Equipos estándar varios

Aparejo de gancho de dos poleas galvanizado de 22 toneladas, con enhebrado rápido.

Alarma de retroceso, alarma de movimiento de estabilizadores, espejos retrovisores dobles

*Equipo opcional

- ILUMINACIÓN AUXILIAR: incluye luz destellante ámbar instalada en la cabina, proyectores de base doble montados en la pluma
 - JUEGO DE CONVENIENCIA: incluye gancho de clavija delantero y trasero y cubiertas de rejilla de focos/luces de cola
 - JUEGO DE CABINA CERRADA: incluye calentador y descongelador, luz de techo interior de cabina, ventanas y una puerta de dos piezas
- Extensión fija de 5,2 metros
- Acondicionador de aire
 - Convertidor catalítico
 - Indicador de rotación del tambor de malacate
 - Indicador de 3a vuelta de cable con interrupción de función de malacate
 - Malacate de remolcado de 3629 kg instalado debajo de la plataforma
 - Neumáticos rellenos de espuma
 - Motor Tier IV

Especificações

Superestrutura

Lança

Lança principal totalmente motorizada de 7,21 m a 21,6 m. Lança de quatro seções com três (3) seções motorizadas. **Altura máxima da ponta:** 24,0 m.



*Extensão articulada deslocável

Extensão articulada deslocável de 5,1 m. Deslocamentos de 0°, 15° e 30° através da extremidade da lança pivotante. Retrai ao longo da seção da base da lança. **Altura máxima da ponta:** 28,9 m.



Extremidade da lança

Duas polias de aço banhadas a níquel montadas em rolamentos de rolos cônicos para serviços pesados, com proteções removíveis do cabo do tipo pino. Extremidade da lança tipo passagem rápida de cabos no moitão com quatro posições (0°, +30°, +60° e +80°) girando para minimizar os requisitos de altura da cabeça. Reduz a altura da cabeça em 0,6 m.



Elevação da lança

Dois cilindros hidráulicos de dupla ação com válvulas de retenção integrais proporcionam elevação de -0° a +80°.



Dispositivo anticolisão do moitão

Dispositivo anticolisão do moitão padrão, o qual, quando ativado, fornece um aviso sonoro para o operador e "trava" todas as funções cujo movimento pode causar colisão do moitão.



Indicador de carga (LSI)

Um sistema de indicação de carga simples, eficaz e fácil de usar utilizado em conjunto com o sistema anticolisão do moitão para ajudar o operador na operação eficiente do equipamento dentro dos limites da tabela de carga. O painel do mostrador exibe a carga do gancho e desliga a função telescópica e de abaixamento da lança quando o limite de carga é ultrapassado. O alerta é feito através de uma luz piscando no painel do mostrador. Em conjunto com o painel do mostrador de carga (receptor) existe um transmissor sem fio e um pino sensível à carga conectados à cabeça da lança, que transmitem a carga do gancho para o painel do mostrador. **(sistema sem fio)**



*IMC (Indicador de momento da carga)

"Mostrador gráfico" de ângulo da lança, comprimento da lança, raio da lança, capacidade e permite que o operador insira informações para definir os parâmetros de limite com base na tabela de carga. Exibe barra de luzes com código de cores e alarme sonoro com função de desligamento se a carga exceder os parâmetros da tabela de carga. **(sistema conectado)**



Giro

Círculo do giro do rolamento de esferas com rotação contínua de 360°. Pinhão acionado por motor hidráulico com freio. Velocidade máxima: 2,5 rpm



Sistema hidráulico

Uma bomba de pistão axial de deslocamento variável compensada por pressão com sensor de carga combinados com duas (2) bombas de engrenagens.

Saída máxima de: 238 l/min.

Pressão máxima de operação: 248 bar.

Banco de válvula de seis seções, montado no chassi, operado via painel montado, joysticks hidráulicos de pressão piloto. Reservatório hidráulico de 227 l com indicador visual de nível e placa lateral de aço para proteger contra impactos laterais.

Filtro de linha de retorno de 10 microns com proteção de contorno de vazão total e indicador de manutenção.



Especificações do guincho

Pistão acionado por motor com freio úmido automático aplicado por mola automática / liberado hidráulicamente.

Tração máxima do guincho (primeira camada): 6804 kg

Tração máxima permitida de cabo único: 5670 kg (fator de projeto 3,5:1)

Velocidade máxima de cabo único: 61 m/min

Estrutura do cabo: 6X19 XIPS/IWRC

Diâmetro do cabo: 16 mm

Comprimento do cabo do guincho principal: 119 m

Recolhimento máximo de cabo do guincho principal: 151 m

Transportador



Chassi

Estrutura de liga de alta resistência construída com carcaças de estabilizadores integrais; elevação dianteira e traseira, olhais de fixação e reboque. Tamanho do tabuleiro de movimentação de 5,6 m² com 13 608 kg de tabuleiro somente na capacidade de movimentação. Tabuleiro revestido com tratamento antiderrapante.



Estabilizadores

Viga telescópica hidráulica de duas fases com macaco vertical nos quatro cantos fornece capacidades de elevação estendida e para baixo e retraída e para baixo. Válvulas de retenção integrais nos cilindros da viga e do macaco.

Tamanho da patola do estabilizador: 29,2 cm x 29,2 cm

Carga máxima na patola do estabilizador: 20 321 kg / 339 psi.



Controles de estabilizador

Chaves oscilantes de controle independente do estabilizador para seleção de viga ou macaco com chave oscilante separada de extensão/retração. Nível de bolha de 360° localizado dentro da cabine.



Motor (Tier III)

Cummins QSB 4.5L, quatro cilindros / diesel turbocomprimido nominal de 974 kW (Bruto) a 2500 rpm. Aquecedor padrão do bloco do motor de 120 V e sistema "a éter" de auxílio em clima frio. Horímetro do motor localizado dentro do compartimento do operador.

Torque máximo: 370 Nm a 2500 rpm.

Nota: Necessário para venda fora da América do Norte e dos países da União Europeia

Especificações



Capacidade do tanque de combustível

189 l



Transmissão

Powershift com quatro velocidades de avanço e de marcha à ré. Trocador de direção montado em haste com seleção rotativa de marcha.



Estação de controle do operador

Estação de controle estilo ar livre com carcaça da cabine, montada em estrutura, inclui todas as funções do guindaste, controles de direção e vidro de segurança superior. Outros equipamentos padrão incluem um assento com suspensão com cinto de segurança, hodômetro, visor de bolha de nível e extintor de incêndio de 1,1 kg. O painel de instrumentos inclui um indicador de vários grupos mostrando combustível, temperatura da água, pressão do óleo e tensão da bateria. Uma faixa indicadora de monitoramento do motor mostra o aviso do motor, o desligamento do motor, baixa pressão da transmissão, temperatura alta da transmissão e a pressão baixa do sistema de freio. O receptor do indicador de carga é montado na parte superior do painel de instrumentos.



*Estação fechada de controle do operador

Inclui a carcaça da cabine padrão com a adição de vidros frontal, traseiro e lateral direito, uma porta articulada dividida (2 peças) com vidro deslizante, limpador e lavador de para-brisa dianteiro, aquecedor a água quente e descongelador com ventilador e luz do teto da cabina estão incluídos.



Sistema elétrico

Duas baterias de 12 V livres de manutenção, 820 CCA a 0°. Alternador de 63 A.



Acionamento

Seleção de 2 rodas (tração traseira) ou 4 rodas, acionamento do eixo dianteiro e traseiro com cubos planetários e diferencial com deslizamento limitado.



Direção

Três modos de direção padrão. Duas rodas dianteiras, quatro rodas coordenadas e manobra lateral de quatro rodas com autoalinhamento eletrônico, seletor oscilantes de três posições no painel de instrumentos.

Raio de curva externo:

Direção em 2 rodas: 7,32 m

Direção em quatro rodas: 4,04 m



Suspensão/eixos

Dianteira: Tração/direção com diferencial e cubos de redução planetária, eixo de montagem rígida na estrutura.

Traseira: Tração/direção com diferencial e cubos de redução planetária, eixo de montagem articulada na estrutura permite até 3,5° de oscilação.



Bloqueios de oscilação

Chave manual para engatar e desengatar os bloqueios do eixo traseiro. Engate quando em elevação sobre pneus ou no modo direção tipo caranguejo. Desengate para permitir a oscilação quando estiver deslocando-se sobre terreno irregular.



Freios

Freio de serviço interno de disco úmido acionado hidráulicamente em todas as quatro rodas. Chave montada no painel de instrumentos com luz para ativação ou liberação do freio de estacionamento de disco úmido montado sobre o garfo de saída da transmissão.



Pneus

Padrão: 17.5 x 25 oblíquo

Opcional: 17.5R25 radiais



Luzes

Iluminação completa incluindo indicadores direcionais, faróis, lanternas traseiras, luzes de freio e pisca-alerta montados rebaixados.



Velocidade máxima

31,3 km/h



Capacidade de subida de rampa (teórica)

63%.....(na parada do motor) SEM CARGA

38%.....(na parada do motor) com CARGA DO REBOQUE DE 13 608 kg

Peso bruto do veículo (G.V.W.)

Cabine aberta: 20 178 kg

Cabine fechada: 20 284 kg

Equipamentos padrão diversos

Moitão "com revestimento galvanizado" de 22 t com dias polias, com "passagem rápida de cabos no moitão".

Alarme de movimento em marcha à ré, alarme de movimento do estabilizador, espelhos retrovisores duplos

*Equipamentos opcionais

- LUZES AUXILIARES: inclui luz pisca-pisca âmbar montada na cabine, holofotes duplos montados na base da lança
- PACOTE DE CONVENIÊNCIA: inclui engate de gancho traseiro e frontal e tampas da grade dos faróis/lanternas traseiras
- PACOTE DA CABINE FECHADA: inclui aquecedor e descongelador, luz de teto da cabine, vidro em todas as janelas e porta dividida em duas partes
- Extensão fixa em 5,2 m
- Ar-condicionado
- Conversor catalítico
- Indicador de giro do tambor do guincho
- Indicador de terceira volta do cabo de aço com desligamento da função guincho
- Guincho de reboque de 3629 kg montado abaixo do tabuleiro
- Pneus cheios com espuma
- Motor Tier IV

Dimensions • Dimensiones • Dimensões

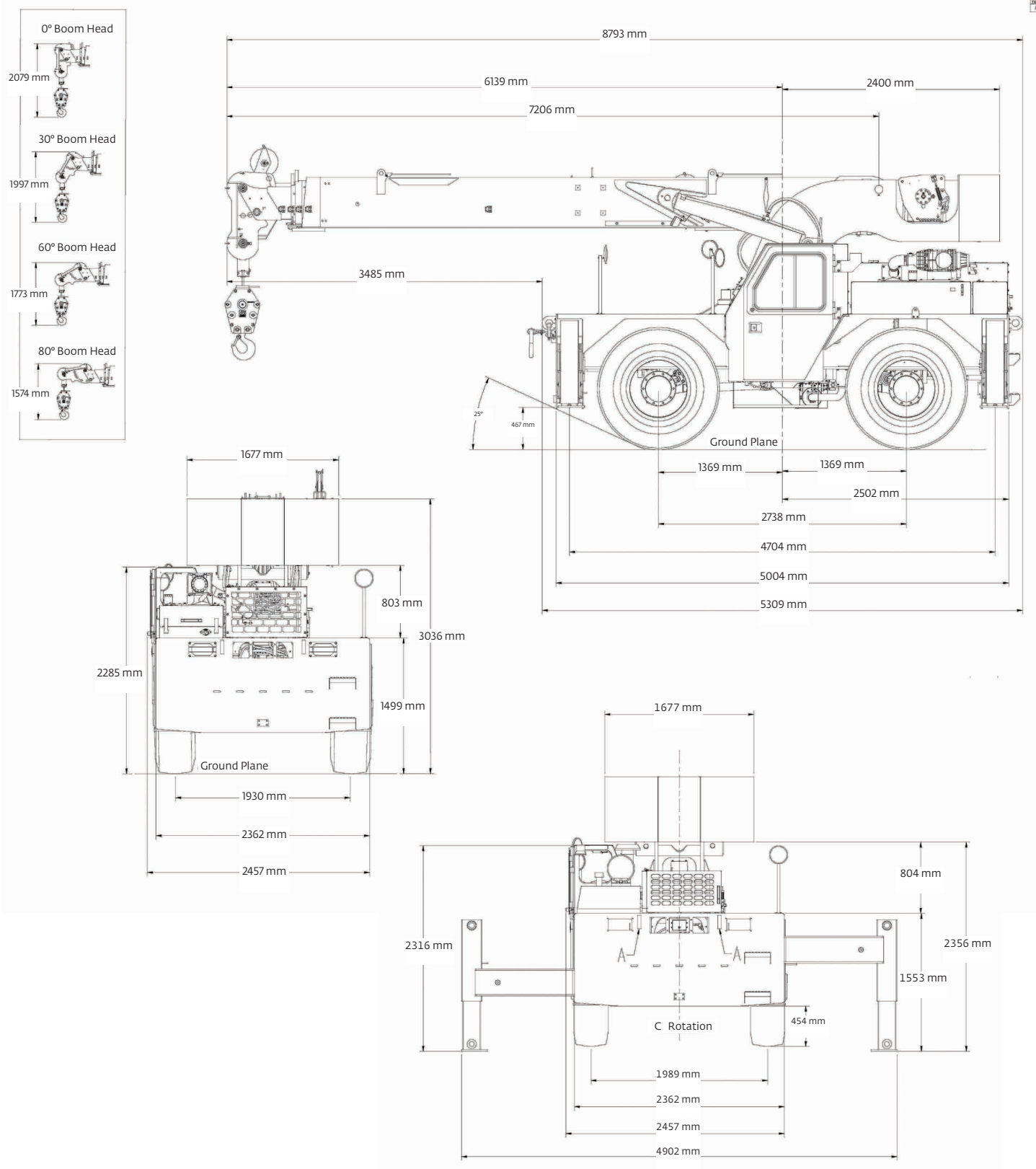

THIS CHART IS ONLY A GUIDE AND SHOULD NOT BE USED TO OPERATE THE CRANE.
 The individual crane's load chart, operating instructions and other instructional plates must be read and understood prior to operating the crane.
 ESTA TABLA ES UNA GUÍA SOLAMENTE Y NO DEBE USARSE PARA MANEJAR LA GRÚA.
 La tabla de carga, instrucciones de funcionamiento y otras chapas de instrucciones de la grúa individual se deben leer y entender antes de manejar la grúa.
 ESTA TABELA É APENAS UM GUIA E NÃO DEVE SER USADA PARA OPERAR O GUINDASTE.
 A tabela de carga individual do guindaste, as instruções de operação e outras placas de instruções devem ser lidas e entendidas antes de operar o guindaste.

Dimensions and weights • Dimensiones y pesos • Dimensões e pesos

Dimensions • Dimensiones • Dimensões						
	Tire size • Tamaño de neumático • Dimensões dos pneus	A	B	C	D	E
2-wheel steer • Dirección en 2 ruedas • Direção em 2 rodas	17.5 x 25	19 568 mm	16 093,4 mm	15 240 mm	14 600 mm	9326,9 mm
4-wheel steer • Dirección en 4 ruedas • Direção em 4 rodas	17.5 x 25	14 203,7 mm	9936,5 mm	9083 mm	8168,6 mm	3779,52 mm

English	Español	Português do Brasil
Boom head	Cabeza de pluma	Cabeça da lança
Ground plane	Plano horizontal	Plano do solo
C Rotation	Línea central de rotación	Linha de centro de rotação
Boom clearance	Despeje de la grúa	Distância da lança
Carrier clearance	Despeje del vehículo	Distância do transportador
Curb clearance	Despeje del bordillo	Distância do meio fio
Outside turn radius	Radio de viraje exterior	Raio de curva externo
Inside turn radius	Radio de viraje interior	Raio de curva interno

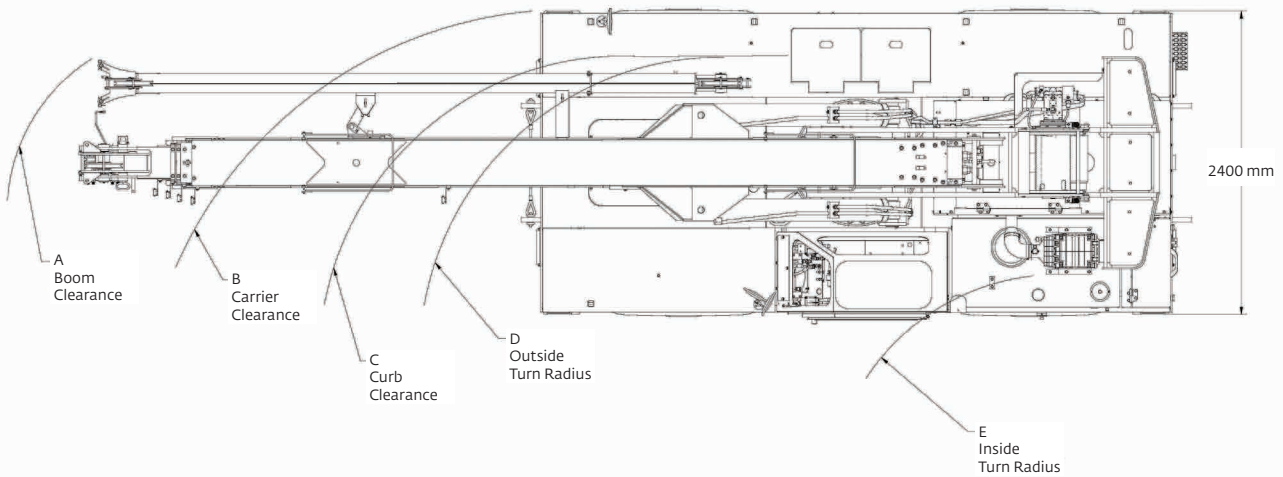

Weights • Pesos • Pesos			
	GVW	Front • Parte delantera • Dianteira	Rear • Parte trasera • Traseira
	kg	kg	kg
Basic machine: Including 21,6 m main boom, main hoist with 119 m of wire rope, 22,6 t hook block, full counterweight, Tier III engine Máquina básica: Incluye una pluma principal de 21,5 metros, malacate principal con 119 metros de cable, aparejo de gancho de 22,6 toneladas, contrapeso completo, motor Tier III Máquina básica: Incluindo lança principal de 21,6 m, guincho principal com 119 m de cabo de aço, moitão de 22,6 t, contrapeso completo, motor Tier III	20 178	9844	10 334
Add: 5,1 m fixed swingaway extension and extension carrier brackets and downhaul weight. Añada: Extensión articulada fija de 5,1 metros y escuadras de portador de extensión y pesa del gancho Adicionais: Extensão articulada fixa de 5,1 m e suportes de transporte da extensão e peso de moitão de gancho	208	407	-199
Crane weight Peso de la grúa Peso do guindaste	20 386	10 251	10 135
Basic machine: Including 21,6 m main boom, main hoist with 119 m of wire rope, 22,6 t hook block, full counterweight, Tier III engine Máquina básica: Incluye una pluma principal de 21,5 metros, malacate principal con 119 metros de cable, aparejo de gancho de 22,6 toneladas, contrapeso completo, motor Tier III Máquina básica: Incluindo lança principal de 21,6 m, guincho principal com 119 m de cabo de aço, moitão de 22,6 t, contrapeso completo, motor Tier III	20 178	9844	10 334
Add: Enclosed cab with heater and defroster Añada: Cabina cerrada con calentador y descongelador Adicionais: Cabine fechada com aquecedor e descongelador	106	47	59
Crane weight Peso de la grúa Peso do guindaste	20 284	9891	10 393

THIS CHART IS ONLY A GUIDE AND SHOULD NOT BE USED TO OPERATE THE CRANE.
The individual crane's load chart, operating instructions and other instructional plates must be read and understood prior to operating the crane.
ESTA TABLA ES UNA GUÍA SOLAMENTE Y NO DEBE USARSE PARA MANEJAR LA GRÚA.
La tabla de carga, instrucciones de funcionamiento y otras chapas de instrucciones de la grúa individual se deben leer y entender antes de manejar la grúa.
ESTA TABELA É APENAS UM GUIA E NÃO DEVE SER USADA PARA OPERAR O GUINDASTE.
A tabela de carga individual do guindaste, as instruções de operação e outras placas de instruções devem ser lidas e entendidas antes de operar o guindaste.

Metric 85% range diagram • Diagrama de alcance de 85% - métrico • Diagrama de distância métrica de 85%

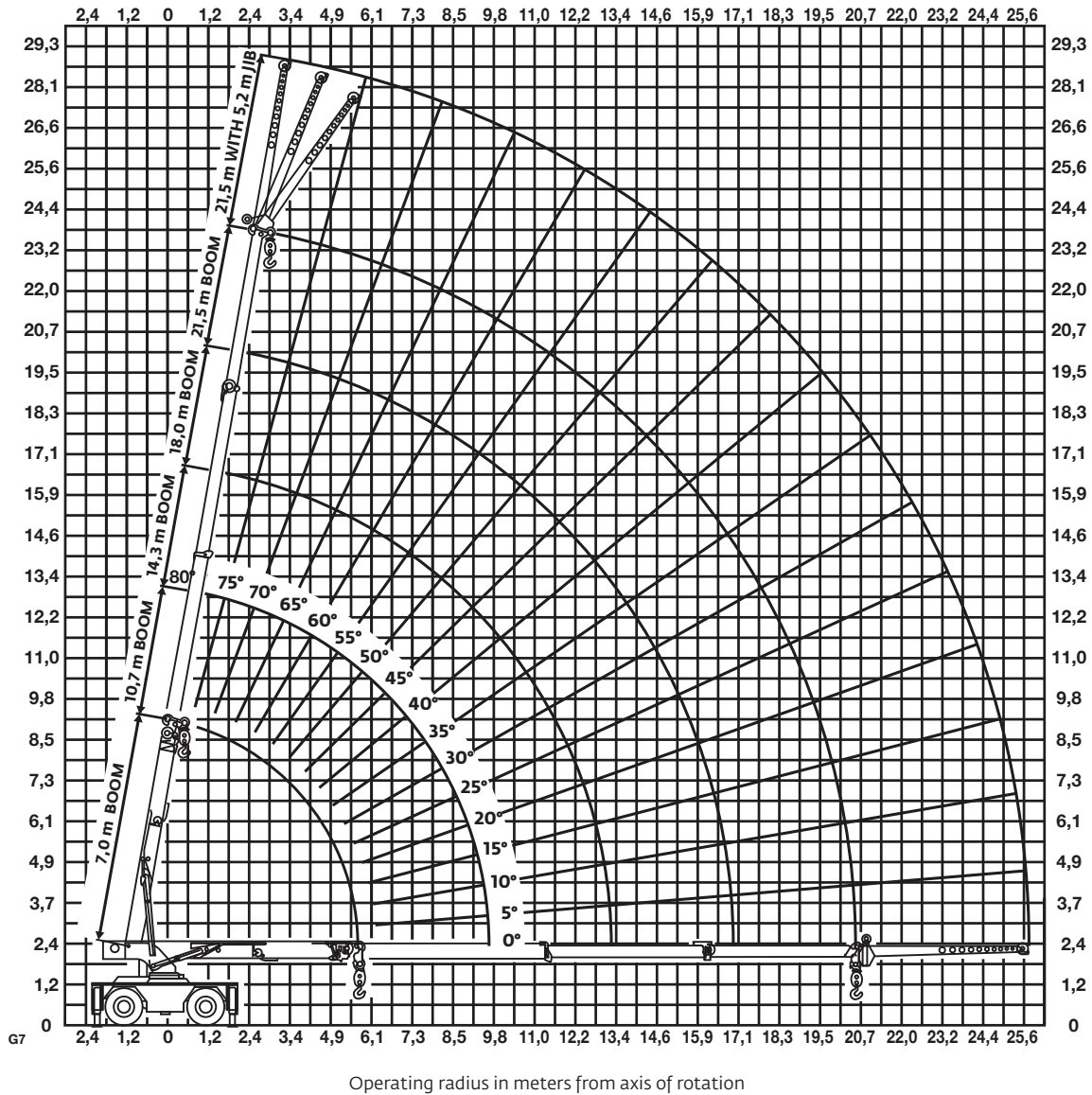

Height from the ground in meters

Operating radius in meters from axis of rotation

English	Español	Português do Brasil
BOOM	PLUMA	LANÇA
Height from ground in meters	Altura desde el suelo en metros	Altura em relação ao solo em metros
Operating radius in meters from axis of rotation	Radio de trabajo en metros desde el eje de rotación	Raio de operação em metros a partir do eixo de rotação
WITH	CON	COM

THIS CHART IS ONLY A GUIDE AND SHOULD NOT BE USED TO OPERATE THE CRANE.
 The individual crane's load chart, operating instructions and other instructional plates must be read and understood prior to operating the crane.
 ESTA TABLA ES UNA GUÍA SOLAMENTE Y NO DEBE USARSE PARA MANEJAR LA GRÚA.
 La tabla de carga, instrucciones de funcionamiento y otras chapas de instrucciones de la grúa individual se deben leer y entender antes de manejar la grúa.
 ESTA TABELA É APENAS UM GUIA E NÃO DEVE SER USADA PARA OPERAR O GUINDASTE.
 A tabela de carga individual do guindaste, as instruções de operação e outras placas de instruções devem ser lidas e entendidas antes de operar o guindaste.

Metric 85% load chart

MAIN BOOM LOAD RATINGS ON OUTRIGGERS Extended and Down 360° or Retracted and Down Front/Rear										
Radius (m)	7,0m Boom		10,7m Boom		14,3m Boom		18,0m Boom		21,5m Boom	
	Boom Angle (deg)	Rated Load (kg)	Boom Angle (deg)	Rated Load (kg)	Boom Angle (deg)	Rated Load (kg)	Boom Angle (deg)	Rated Load (kg)	Boom Angle (deg)	Rated Load (kg)
2,6	64,5	22 650	73,5	15 550	78,5	15 225	80	12 600		
3,0	60	17 575	71	15 650	76,5	14 975				
3,7	54	15 825	67	14 250	74	13 275	78	11 725		
4,3	47	14 175	63,5	12 900	71	11 950	76	10 925	79	8255
4,9	39	12 100	59,5	11 825	68,5	10 875	74	10 150	77,5	7595
5,5	29	10 500	55,5	10 650	66	10 000	72	9430	75,5	7030
5,9	0	9545	52	9695	63,5	9480	70,5	8880	74,5	6645
6,7			46	8375	60	8450	67,5	8105	72	6075
7,3			41	7525	57	7595	65	7390	70,5	5670
7,9			36	6620	54	6735	63	6440	68,5	5330
8,5			29	5780	51	5915	60,5	5965	67	5010
9,1			20	5100	47,5	5260	58,5	5305	65,5	4445
9,6			0	4670	45	4830	56,5	4875	64	4260
10,4					40	4240	53,5	4300	61,5	4010
11,0					36	3835	51	3895	60	3810
11,6					31	3480	48,5	3550	57	3600
12,2					25	3175	45,5	3240	55	3295
12,8					17,5	2900	42,5	2970	53	3030
13,3					0	2720	40,5	2720	51,5	2840
14,0							36	2465	48,5	2575
14,6							32,5	2285	46,5	2380
15,2							28	2120	44	2200
15,8							23	1970	41,5	2045
16,5							16	1830	38,5	1900
16,9							0	1730	36,5	1795
17,7									32,5	1640
18,3									29	1525
18,9									25	1420
19,5									20	1320
20,1									13	1230
20,4									0	1185

MAIN BOOM LOAD RATINGS ON OUTRIGGERS Retracted and Down 360°										
Radius (m)	7,0m Boom		10,7m Boom		14,3m Boom		18,0m Boom		21,5m Boom	
	Boom Angle (deg)	Rated Load (kg)	Boom Angle (deg)	Rated Load (kg)	Boom Angle (deg)	Rated Load (kg)	Boom Angle (deg)	Rated Load (kg)	Boom Angle (deg)	Rated Load (kg)
2,6	63,5	11 950	73	10 875	78	9930				
3,0	59	9430	70,5	8750	76	8115	79,5	7550		
3,7	52,5	7255	67	6845	73,5	6440	77,5	6055		
4,3	45,5	5575	63	5555	71	5260	75,5	4985	79	4760
4,9	37	4465	59,5	4600	68,5	4400	73,5	4205	77	4020
5,5	26	3660	55,5	3795	65,5	3730	71,5	3585	75,5	3440
5,9	0	3215	52	3310	63,5	3320	70	3200	74	3085
6,7			46,5	2675	60	2740	67,5	2675	72	2590
7,3			41,5	2285	57	2345	65	2335	70	2265
7,9			36	1960	54	2015	63	2050	68,5	1995
8,5			29	1695	51	1745	60,5	1780	66,5	1755
9,1			20	1470	47,5	1515	58,5	1545	65	1550
9,6			0	1315	45	1365	56,5	1395	63,5	1415
10,4					40	1145	53,5	1170	61	1195
11,0					36	995	51	1025	59	1045
11,6					31	865	48,5	885	57	910
12,2					25	750	45,5	770	55	790
12,8					17,5	640	42,5	665	53	680
13,3					0	555	40,5	590	51,5	610
14,0							36	485	48,5	500
14,6							32,5	400	46,5	420
15,2							28	325	44	350
15,8							23	255	41,5	285
16,5							16	195	38,5	225
16,9							0	145	36,5	185
17,7									32,5	120
18,3										
18,9										
19,5										
20,1										
20,4										

MAIN BOOM ON RUBBER		
Any Boom Length		
Radius (m)	Front Rating (kg)	360° Rating (kg)
1,8	13 600	9525
2,6	11 300	8115
3,0	9525	6800
3,7	8160	5895
4,3	7095	4535
4,9	6030	3590
5,5	4940	2905
6,1	4290	2620
6,7	3655	2210
7,3	3155	1875
7,9	2740	1595
8,5	2400	1355
9,1	2115	1150
9,8	1870	975
10,4	1660	825
11,0	1475	690
11,6	1315	575
12,2	1170	470
12,8	1040	375
13,4	1030	325
14,0	930	275
14,6	830	225
15,2	745	175
15,8	670	125
16,5	595	
17,1	550	
17,7	485	
18,3	430	
18,9	380	
19,5	330	
20,1	280	
20,4	255	

SHADED AREAS ARE GOVERNED BY STRUCTURAL STRENGTH, DO NOT RELY ON TIPPING.

OPERATION OF THIS EQUIPMENT IN EXCESS OF RATING CHARTS AND DISREGARD OF INSTRUCTIONS IS DANGEROUS AND VOIDS WARRANTY.

MAXIMUM PERMISSIBLE SINGLE LINE PULL = 5670 kg

HOIST ROPE: 16mm diameter 6 x 19 XIPS IWRC BRIGHT
Min. req'd breaking strength = 202 kN

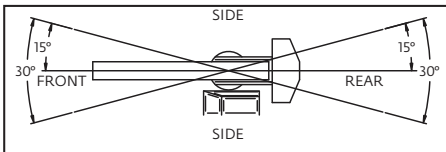

- The rated loads are the maximum lift capacities as determined by operating radius, boom length and boom angle. The operating radius is the horizontal distance from a projection of the axis of rotation to the supporting surface, before loading, to the center of vertical hoist line or tackle with load applied.
- Rated load columns for discrete boom lengths apply when actual boom length is within +/- 0,3 m of discrete length. When boom length or radius or both are between points listed on capacity chart, the smallest load shown at either the next larger radius or boom length shall be used.
- For operating radius not shown, use load rating of next larger radius.
- The rated loads shown on outriggers do not exceed 85% of actual tipping. The rated loads shown on rubber do not exceed 75% of actual tipping. These ratings are based on freely suspended loads with the crane leveled, standing on a firm, uniform supporting surface. Practical working loads depend on supporting surface, operating radius and other factors affecting stability. Hazardous surroundings, climatic conditions, experience of personnel and proper training must all be taken into account by the operator.

RATING REDUCTIONS FOR LOAD HANDLING DEVICES INSTALLED (kg)		
	FROM MAIN BOOM	FROM JIB
MAIN BLOCK	215	N/A
HOOK & BALL	50	50
JIB STOWED	0	N/A
JIB DEPLOYED	230	0

- The weights of all load handling devices such as hooks, hook blocks, slings, etc., except the hoist rope, shall be considered part of the load. See reduction chart.
- Ratings on outriggers are for either outriggers fully extended and down or fully retracted and down. Ratings for outriggers fully retracted and down will apply for any intermediate outrigger setting.
- Ratings on rubber depend on tire capacity, condition of tires and proper inflation pressure (7,6 bar). When replacing tires, contact Manitowoc for proper specifications. Loads on rubber may be transported at a maximum speed of 4,0 km/h on a smooth, hard, level surface with boom retracted to the shortest length possible and centered over front. For 360° ratings on rubber, rear axle oscillation locks must be in place. Do not use jib with crane on rubber.
- The maximum combined total boom and deck load is 9070 kg. The maximum deck load only is 13 610 kg.
- Do not induce any external side loads to boom or jib.

80024905YB

Metric 85% load chart

5,2m JIB CAP. ON EXT. OUTRIGGERS (kg)					
Main Boom Angle (deg)	Jib Offset Angle				
	0 deg		15 deg		30 deg Any Boom Length
	To 18,0m Main Boom	To 21,5m Main Boom	To 18,0m Main Boom	To 21,5m Main Boom	
80	—	—	2270	2270	1590
75	3400	—	2000	2000	1410
70	2770	—	1770	1770	1270
65	2270	2090	1590	1590	1160
60	1950	1720	1430	1430	1070
55	1720	1500	1290	1290	1000
50	1540	1320	1180	1180	950
45	1380	1180	1090	1090	910
40	1270	1090	1020	1020	880
35	1180	980	980	930	860
30	1090	880	940	840	830
25	1040	790	930	780	—
20	1000	730	910	720	—
15	950	680	880	690	—
10	930	660	—	—	—
5	920	660	—	—	—
0	910	650	—	—	—

SHADED AREAS ARE GOVERNED BY STRUCTURAL STRENGTH, DO NOT RELY ON TIPPING.

OPERATION OF THIS EQUIPMENT IN EXCESS OF RATING CHARTS AND DISREGARD OF INSTRUCTIONS IS DANGEROUS AND VOIDS WARRANTY.

MAXIMUM PERMISSIBLE SINGLE LINE PULL = 5670 kg

HOIST ROPE: 16mm diameter
6 x 19 XIPS IWRC BRIGHT
Min. req'd breaking strength = 202 kN

RATING REDUCTIONS FOR LOAD HANDLING DEVICES INSTALLED (kg)		
	FROM MAIN BOOM	FROM JIB
MAIN BLOCK	215	N/A
HOOK & BALL	50	50
JIB STOWED	0	N/A
JIB DEPLOYED	230	0

80024663

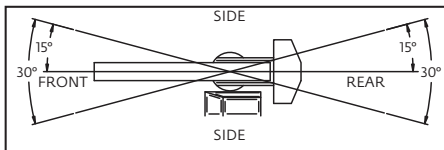

1) The rated loads are the maximum lift capacities as determined by operating radius, boom length and boom angle. The operating radius is the horizontal distance from a projection of the axis of rotation to the supporting surface, before loading, to the center of vertical hoist line or tackle with load applied.

2) Rated load columns for discrete boom lengths apply when actual boom length is within +/- 0,3 m of discrete length. When boom length or radius or both are between points listed on capacity chart, the smallest load shown at either the next larger radius or boom length shall be used.

3) For operating radius not shown, use load rating of next larger radius.

4) The rated loads shown on outriggers do not exceed 85% of actual tipping. The rated loads shown on rubber do not exceed 75% of actual tipping. These ratings are based on freely suspended loads with the crane leveled, standing on a firm, uniform supporting surface. Practical working loads depend on supporting surface, operating radius and other factors affecting stability. Hazardous surroundings, climatic conditions, experience of personnel and proper training must all be taken into account by the operator.

5) The weights of all load handling devices such as hooks, hook blocks, slings, etc., except the hoist rope, shall be considered part of the load. See reduction chart.

6) Ratings on outriggers are for either outriggers fully extended and down or fully retracted and down. Ratings for outriggers fully retracted and down will apply for any intermediate outrigger setting.

7) Ratings on rubber depend on tire capacity, condition of tires and proper inflation pressure (7.6 bar). When replacing tires, contact Manitowoc for proper specifications. Loads on rubber may be transported at a maximum speed of 4,0 km/h on a smooth, hard, level surface with boom retracted to the shortest length possible and centered over front. For 360° ratings on rubber, rear axle oscillation locks must be in place. Do not use jib with crane on rubber.

8) The maximum combined total boom and deck load is 9070 kg. The maximum deck load only is 13 610 kg.

9) Do not induce any external side loads to boom or jib.

80024905YB

Tabla de carga de 85% - métrico

CAPACIDADES DE CARGA DE LA PLUMA PRINCIPAL SOBRE ESTABILIZADORES extendidos y bajados 360° ó retraídos y bajados, delanteros/traseros										
Radio (m)	Pluma de 7,0 m		Pluma de 10,7 m		Pluma de 14,3 m		Pluma de 18,0 m		Pluma de 21,5 m	
	Ángulo de pluma (grados)	Carga nominal (kg)	Ángulo de pluma (grados)	Carga nominal (kg)	Ángulo de pluma (grados)	Carga nominal (kg)	Ángulo de pluma (grados)	Carga nominal (kg)	Ángulo de pluma (grados)	Carga nominal (kg)
2,6	64,5	22 650	73,5	15 550	78,5	15 225	80	12 600		
3,0	60	17 575	71	15 650	76,5	14 975				
3,7	54	15 825	67	14 250	74	13 275	78	11 725		
4,3	47	14 175	63,5	12 900	71	11 950	76	10 925	79	8255
4,9	39	12 100	59,5	11 825	68,5	10 875	74	10 150	77,5	7595
5,5	29	10 500	55,5	10 650	66	10 000	72	9430	75,5	7030
5,9	0	9545	52	9695	63,5	9480	70,5	8880	74,5	6645
6,7			46	8375	60	8450	67,5	8105	72	6075
7,3			41	7525	57	7595	65	7390	70,5	5670
7,9			36	6620	54	6735	63	6440	68,5	5330
8,5			29	5780	51	5915	60,5	5965	67	5010
9,1			20	5100	47,5	5260	58,5	5305	65,5	4445
9,6			0	4670	45	4830	56,5	4875	64	4260
10,4					40	4240	53,5	4300	61,5	4010
11,0					36	3835	51	3895	60	3810
11,6					31	3480	48,5	3550	57	3600
12,2					25	3175	45,5	3240	55	3295
12,8					17,5	2900	42,5	2970	53	3030
13,3					0	2720	40,5	2720	51,5	2840
14,0							36	2465	48,5	2575
14,6							32,5	2285	46,5	2380
15,2							28	2120	44	2200
15,8							23	1970	41,5	2045
16,5							16	1830	38,5	1900
16,9							0	1730	36,5	1795
17,7									32,5	1640
18,3									29	1525
18,9									25	1420
19,5									20	1320
20,1									13	1230
20,4									0	1185

CAPACIDADES DE CARGA DE LA PLUMA PRINCIPAL SOBRE ESTABILIZADORES retraídos y bajados 360°										
Radio (m)	Pluma de 7,0 m		Pluma de 10,7 m		Pluma de 14,3 m		Pluma de 18,0 m		Pluma de 21,5 m	
	Ángulo de pluma (grados)	Carga nominal (kg)	Ángulo de pluma (grados)	Carga nominal (kg)	Ángulo de pluma (grados)	Carga nominal (kg)	Ángulo de pluma (grados)	Carga nominal (kg)	Ángulo de pluma (grados)	Carga nominal (kg)
2,6	63,5	11 950	73	10 875	78	9930				
3,0	59	9430	70,5	8750	76	8115				
3,7	52,5	7255	67	6845	73,5	6440	79,5	7550		
4,3	45,5	5575	63	5555	71	5260	75,5	6055	77	4020
4,9	37	4465	59,5	4600	68,5	4400	73,5	4205	79	4760
5,5	26	3660	55,5	3795	65,5	3730	71,5	3585	75,5	3440
5,9	0	3215	52	3310	63,5	3320	70	3200	74	3085
6,7			46,5	2675	60	2740	67,5	2675	72	2590
7,3			41,5	2285	57	2345	65	2335	70	2265
7,9			36	1960	54	2015	63	2050	68,5	1995
8,5			29	1695	51	1745	60,5	1780	66,5	1755
9,1			20	1470	47,5	1515	58,5	1545	65	1550
9,6			0	1315	45	1365	56,5	1395	63,5	1415
10,4					40	1145	53,5	1170	61	1195
11,0					36	995	51	1025	59	1045
11,6					31	865	48,5	885	57	910
12,2					25	750	45,5	770	55	790
12,8					17,5	640	42,5	665	53	680
13,3					0	555	40,5	590	51,5	610
14,0							36	485	48,5	500
14,6							32,5	400	46,5	420
15,2							28	325	44	350
15,8							23	255	41,5	285
16,5							16	195	38,5	225
16,9							0	145	36,5	185
17,7									32,5	120
18,3										
18,9										
19,5										
20,1										
20,4										

PLUMA PRINCIPAL SOBRE NEUMÁTICOS		
Cualquier largo de pluma		
Radio (m)	Capacidad delantera (kg)	Capacidad 360° (kg)
1,8	13 600	9525
2,6	11 300	8115
3,0	9525	6800
3,7	8160	5895
4,3	7095	4535
4,9	6030	3590
5,5	4940	2905
6,1	4290	2620
6,7	3655	2210
7,3	3155	1875
7,9	2740	1595
8,5	2400	1355
9,1	2115	1150
9,8	1870	975
10,4	1660	825
11,0	1475	690
11,6	1315	575
12,2	1170	470
12,8	1040	375
13,4	1030	325
14,0	930	275
14,6	830	225
15,2	745	175
15,8	670	125
16,5	595	
17,1	550	
17,7	485	
18,3	430	
18,9	380	
19,5	330	
20,1	280	
20,4	255	

LAS ZONAS SOMBRADAS SON REGULADAS POR LA RESISTENCIA ESTRUCTURAL; NO CONFÍE EN LA INCLINACIÓN DE LA GRÚA.

EL MANEJO DE ESTE EQUIPO EXCEDIENDO LAS TABLAS DE CAPACIDADES Y EL HACER CASO OMISO DE LAS INSTRUCCIONES ES PELIGROSO Y ANULA LA GARANTÍA.

TRACCIÓN MÁX. ADMISIBLE DE CABLE SENCILLO = 5670 kg

CABLE DE ELEVACIÓN: 16 mm de diámetro 6 x 19 XIPS IWRC BRIGHT Resistencia mín. a rotura req. = 202 kN

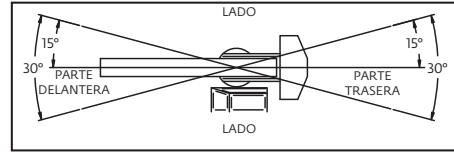

- Las cargas nominales son las capacidades máximas de elevación según lo determinado por el radio de trabajo, el largo y el ángulo de la pluma. El radio de trabajo es la distancia horizontal de una proyección del eje de rotación a la superficie de apoyo, antes de cargar material, hasta el centro del cable de elevación vertical o un polipasto con carga aplicada.
- Las columnas indicando la carga nominal para los largos de pluma discretos se aplican cuando el largo real de la pluma está dentro de +/- 0,3 metro del largo discreto. Cuando el largo o el radio de la pluma, o ambos, estén entre los puntos indicados en la tabla de capacidades, se deberá usar la carga menor indicada en el próximo radio o largo de pluma mayor.
- Para un radio de trabajo no indicado, use la carga nominal del próximo radio mayor.
- Las cargas nominales indicadas sobre estabilizadores no exceden el 85% de la carga de vuelco real. Las cargas nominales indicadas sobre neumáticos no exceden el 75% de la carga de vuelco real. Estas capacidades están basadas en cargas libremente suspendidas con la grúa nivelada sobre una superficie de apoyo firme y uniforme. Las cargas de trabajo prácticas dependen de la superficie de apoyo, radio de trabajo y otros factores que afecten la estabilidad. El operador debe tomar en cuenta el entorno peligroso, las condiciones climáticas, la experiencia del personal y la capacitación adecuada.

REDUCCIONES DE CAPACIDAD PARA DISPOSITIVOS DE MANEJO DE CARGA INSTALADOS (kg)		
	DE PLUMA PRINCIPAL	DE PLUMÍN
BLOQUE PRINCIPAL	215	N/C
GANCHO Y BOLA	50	50
PLUMÍN ALMACENADO	0	N/C
PLUMÍN DESPLEGADO	230	0

80024663

- Los pesos de todos los dispositivos de manejo de carga tales como los ganchos, aparejos de gancho, eslingas, etc., excepto el cable de elevación, deben ser considerados como parte de la carga. Vea la tabla de reducción.
- Las capacidades nominales sobre estabilizadores son para estabilizadores completamente extendidos y bajados o completamente retraídos y bajados. Las capacidades nominales para estabilizadores completamente retraídos y bajados se aplican para toda posición de estabilizador intermedia.
- Las capacidades nominales sobre neumáticos dependen de la capacidad de los neumáticos, la condición de los mismos y presión de inflado correcta (7,6 bar). En caso de reemplazar los neumáticos, comuníquese con Manitowoc para las especificaciones correctas. Las cargas sobre neumáticos pueden transportarse a una velocidad máxima de 4,0 km/h sobre una superficie nivelada, dura y uniforme con la pluma retraída al largo más corto posible y centrada sobre la parte delantera. Para capacidades de 360° sobre neumáticos, los bloques de oscilación del eje trasero deben estar colocados en su lugar. No use plumín con una grúa sobre neumáticos.
- La carga máxima total combinada de pluma y plataforma es 9070 kg. La carga máxima de plataforma solamente es 13 610 kg.
- No aplique ninguna carga lateral externa a la pluma o plumín.

Tabla de carga de 85% - métrico

CAP. DE PLUMÍN DE 5,2 m EN EXT. ESTABILIZADORES (kg)					
Áng. pluma principal (grados)	Áng. de descentramiento de plumín				
	0 grados		15 grados		30 grados cualquier largo de pluma
	A pluma principal de 18,0 m	A pluma principal de 21,5 m	A pluma principal de 18,0 m	A pluma principal de 21,5 m	
80	—	—	2270	2270	1590
75	3400	—	2000	2000	1410
70	2770	—	1770	1770	1270
65	2270	2090	1590	1590	1160
60	1950	1720	1430	1430	1070
55	1720	1500	1290	1290	1000
50	1540	1320	1180	1180	950
45	1380	1180	1090	1090	910
40	1270	1090	1020	1020	880
35	1180	980	980	930	860
30	1090	880	940	840	830
25	1040	790	930	780	—
20	1000	730	910	720	—
15	950	680	880	690	—
10	930	660	—	—	—
5	920	660	—	—	—
0	910	650	—	—	—

LAS ZONAS SOMBRADAS SON REGULADAS POR LA RESISTENCIA ESTRUCTURAL; NO CONFÍE EN LA INCLINACIÓN DE LA GRÚA.

EL MANEJO DE ESTE EQUIPO EXCEDIENDO LAS TABLAS DE CAPACIDADES Y EL HACER CASO OMISO DE LAS INSTRUCCIONES ES PELIGROSO Y ANULA LA GARANTÍA.

TRACCIÓN MÁX. ADMISIBLE DE CABLE SENCILLO = 5670 kg

CABLE DE ELEVACIÓN: 16 mm de diámetro
6 x 19 XIPS IWRC BRIGHT
Resistencia mín. a rotura req. = 202 kN

REDUCCIONES DE CAPACIDAD PARA DISPOSITIVOS DE MANEJO DE CARGA INSTALADOS (kg)		
	DE PLUMA PRINCIPAL	DE PLUMÍN
BLOQUE PRINCIPAL	215	N/C
GANCHO Y BOLA	50	50
PLUMÍN ALMACENADO	0	N/C
PLUMÍN DESPLEGADO	230	0

80024663

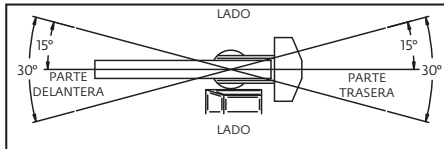

- Las cargas nominales son las capacidades máximas de elevación según lo determinado por el radio de trabajo, el largo y el ángulo de la pluma. El radio de trabajo es la distancia horizontal de una proyección del eje de rotación a la superficie de apoyo, antes de cargar material, hasta el centro del cable de elevación vertical o un polipasto con carga aplicada.
- Las columnas indicando la carga nominal para los largos de pluma discretos se aplican cuando el largo real de la pluma está dentro de +/- 0,3 metro del largo discreto. Cuando el largo o el radio de la pluma, o ambos, estén entre los puntos indicados en la tabla de capacidades, se deberá usar la carga menor indicada en el próximo radio o largo de pluma mayor.
- Para un radio de trabajo no indicado, use la carga nominal del próximo radio mayor.
- Las cargas nominales indicadas sobre estabilizadores no exceden el 85% de la carga de vuelco real. Las cargas nominales indicadas sobre neumáticos no exceden el 75% de la carga de vuelco real. Estas capacidades están basadas en cargas libremente suspendidas con la grúa nivelada sobre una superficie de apoyo firme y uniforme. Las cargas de trabajo prácticas dependen de la superficie de apoyo, radio de trabajo y otros factores que afecten la estabilidad. El operador debe tomar en cuenta el entorno peligroso, las condiciones climáticas, la experiencia del personal y la capacitación adecuada.

- Los pesos de todos los dispositivos de manejo de carga tales como los ganchos, aparejos de gancho, eslingas, etc., excepto el cable de elevación, deben ser considerados como parte de la carga. Vea la tabla de reducción.
- Las capacidades nominales sobre estabilizadores son para estabilizadores completamente extendidos y bajados o completamente retraídos y bajados. Las capacidades nominales para estabilizadores completamente retraídos y bajados se aplican para toda posición de estabilizador intermedia.
- Las capacidades nominales sobre neumáticos dependen de la capacidad de los neumáticos, la condición de los mismos y presión de inflado correcta (7,6 bar). En caso de reemplazar los neumáticos, comuníquese con Manitowoc para las especificaciones correctas. Las cargas sobre neumáticos pueden transportarse a una velocidad máxima de 4,0 km/h sobre una superficie nivelada, dura y uniforme con la pluma retraída al largo más corto posible y centrada sobre la parte delantera. Para capacidades de 360° sobre neumáticos, los bloqueos de oscilación del eje trasero deben estar colocados en su lugar. No use plumín con una grúa sobre neumáticos.
- La carga máxima total combinada de pluma y plataforma es 9070 kg. La carga máxima de plataforma solamente es 13 610 kg.
- No aplique ninguna carga lateral externa a la pluma o plumín.

80024905YB

Tabela de carga métrica de 85%

CAPACIDADES DE CARGA DA LANÇA PRINCIPAL SOBRE OS ESTABILIZADORES Estendidos e abaixados 360° ou retraídos e abaixados dianteiro/traseiro										
Raio (m)	Lança de 7,0 m		Lança de 10,7 m		Lança de 14,3 m		Lança de 18,0 m		Lança de 21,5 m	
	Ângulo da lança (graus)	Carga nominal (kg)	Ângulo da lança (graus)	Carga nominal (kg)	Ângulo da lança (graus)	Carga nominal (kg)	Ângulo da lança (graus)	Carga nominal (kg)	Ângulo da lança (graus)	Carga nominal (kg)
2,6	64,5	22 650	73,5	15 550	78,5	15 225	80	12 600		
3,0	60	17 575	71	15 650	76,5	14 975				
3,7	54	15 825	67	14 250	74	13 275	78	11 725		
4,3	47	14 175	63,5	12 900	71	11 950	76	10 925	79	8255
4,9	39	12 100	59,5	11 825	68,5	10 875	74	10 150	77,5	7595
5,5	29	10 500	55,5	10 650	66	10 000	72	9430	75,5	7030
5,9	0	9545	52	9695	63,5	9480	70,5	8880	74,5	6645
6,7			46	8375	60	8450	67,5	8105	72	6075
7,3			41	7525	57	7595	65	7390	70,5	5670
7,9			36	6620	54	6735	63	6440	68,5	5330
8,5			29	5780	51	5915	60,5	5965	67	5010
9,1			20	5100	47,5	5260	58,5	5305	65,5	4445
9,6			0	4670	45	4830	56,5	4875	64	4260
10,4					40	4240	53,5	4300	61,5	4010
11,0					36	3835	51	3895	60	3810
11,6					31	3480	48,5	3550	57	3600
12,2					25	3175	45,5	3240	55	3295
12,8					17,5	2900	42,5	2970	53	3030
13,3					0	2720	40,5	2720	51,5	2840
14,0							36	2465	48,5	2575
14,6							32,5	2285	46,5	2380
15,2							28	2120	44	2200
15,8							23	1970	41,5	2045
16,5							16	1830	38,5	1900
16,9							0	1730	36,5	1795
17,7									32,5	1640
18,3									29	1525
18,9									25	1420
19,5									20	1320
20,1									13	1230
20,4									0	1185

CAPACIDADES DE CARGA DA LANÇA PRINCIPAL SOBRE OS ESTABILIZADORES Retraídos e abaixados 360°										
Raio (m)	Lança de 7,0 m		Lança de 10,7 m		Lança de 14,3 m		Lança de 18,0 m		Lança de 21,5 m	
	Ângulo da lança (graus)	Carga nominal (kg)	Ângulo da lança (graus)	Carga nominal (kg)	Ângulo da lança (graus)	Carga nominal (kg)	Ângulo da lança (graus)	Carga nominal (kg)	Ângulo da lança (graus)	Carga nominal (kg)
2,6	63,5	11 950	73	10 875	78	9930				
3,0	59	9430	70,5	8750	76	8115	79,5	7550		
3,7	52,5	7255	67	6845	73,5	6440	77,5	6055	77	3440
4,3	45,5	5575	63	5555	71	5260	75,5	4985	79	4760
4,9	37	4465	59,5	4600	68,5	4400	73,5	4205	74	4020
5,5	26	3660	55,5	3795	65,5	3730	71,5	3585	75,5	3440
5,9	0	3215	52	3310	63,5	3320	70	3200	74	3085
6,7			46,5	2675	60	2740	67,5	2675	72	2590
7,3			41,5	2285	57	2345	65	2335	70	2265
7,9			36	1960	54	2015	63	2050	68,5	1995
8,5			29	1695	51	1745	60,5	1780	66,5	1755
9,1			20	1470	47,5	1515	58,5	1545	65	1550
9,6			0	1315	45	1365	56,5	1395	63,5	1415
10,4					40	1145	53,5	1170	61	1195
11,0					36	995	51	1025	59	1045
11,6					31	865	48,5	885	57	910
12,2					25	750	45,5	770	55	790
12,8					17,5	640	42,5	665	53	680
13,3					0	555	40,5	590	51,5	610
14,0							36	485	48,5	500
14,6							32,5	400	46,5	420
15,2							28	325	44	350
15,8							23	255	41,5	285
16,5							16	195	38,5	225
16,9							0	145	36,5	185
17,7									32,5	120
18,3										
18,9										
19,5										
20,1										
20,4										

LANÇA PRINCIPAL SOBRE PNEUS		
Qualquer comprimento da lança		
Raio (m)	Capacidade dianteira (kg)	Classificação de giro de 360° (kg)
1,8	13 600	9525
2,6	11 300	8115
3,0	9525	6800
3,7	8160	5895
4,3	7095	4535
4,9	6030	3590
5,5	4940	2905
6,1	4290	2620
6,7	3655	2210
7,3	3155	1875
7,9	2740	1595
8,5	2400	1355
9,1	2115	1150
9,8	1870	975
10,4	1660	825
11,0	1475	690
11,6	1315	575
12,2	1170	470
12,8	1040	375
13,4	1030	325
14,0	930	275
14,6	830	225
15,2	745	175
15,8	670	125
16,5	595	
17,1	550	
17,7	485	
18,3	430	
18,9	380	
19,5	330	
20,1	280	
20,4	255	

AS ÁREAS ACINZENTADAS SÃO REGIDAS PELA RESISTÊNCIA ESTRUTURAL, NÃO DEPENDEM DO TOMBAMENTO

A OPERAÇÃO DESTA EQUIPAMENTO ALÉM DAS TABELAS DE CAPACIDADE E A NÃO OBSERVÂNCIA DAS INSTRUÇÕES É PERIGOSA E CANCELA A GARANTIA.

TRAÇÃO MÁXIMA PERMITIDA DE CABO ÚNICO = 5670 kg

CABO DO GUINCHO: diâmetro de 16 mm 6 x 19 XIPS IWRC BRILHANTE Resistência à ruptura mín. req. = 202 kN

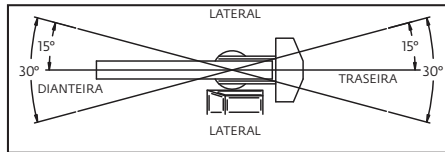

- As cargas nominais são as capacidades máximas de elevação conforme determinado pelo raio de operação, comprimento da lança e ângulo da lança. O raio de operação é a distância horizontal a partir da projeção do eixo de rotação até a superfície de suporte, antes da carga, até o centro da linha de elevação vertical ou equipamento de elevação de carga com a carga aplicada.
- Colunas de carga nominal para os comprimentos de lança discretos aplicam-se quando o comprimento real da lança está dentro de +/- 0,3 m do comprimento discreto. Quando o comprimento da lança ou o raio ou ambos estiverem entre os pontos listados na tabela de carga, deve ser usada a menor carga mostrada no próximo maior raio ou comprimento da lança.
- Para um raio de operação não mostrado, use a carga nominal do próximo maior raio.
- As cargas nominais mostradas nos estabilizadores não ultrapassam 85% do tombamento real. As cargas nominais mostradas nos pneus não ultrapassam 75% do tombamento real. Estas capacidades são baseadas em cargas suspensas livremente com o guindaste nivelado, apoiado sobre uma superfície de apoio uniforme e firme. As cargas de trabalho na prática dependem da superfície de apoio, do raio de operação e de outros fatores que afetem a estabilidade. O operador deve levar em conta ambientes perigosos, condições climáticas, experiência do pessoal e treinamento adequado.

REDUÇÕES DE CAPACIDADE PARA DISPOSITIVOS DE MOVIMENTAÇÃO DE CARGA INSTALADOS (kg)		
	DA LANÇA PRINCIPAL	DO JIB
MOITÃO PRINCIPAL	215	N/A
GANCHO E BOLA	50	50
JIB RECOLHIDO	0	N/A
JIB INSTALADO	230	0

- Os pesos de todos os dispositivos de manuseio de carga, tais como ganchos, moitões, lingas etc., exceto o cabo de aço devem ser considerados parte da carga. Consulte a tabela de redução.
- As capacidades sobre os estabilizadores são tanto para estabilizadores totalmente estendidos e para baixo quanto para totalmente retraídos e para baixo. As capacidades para os estabilizadores totalmente retraídos e para baixo se aplicam a qualquer configuração de estabilizador intermediária.
- As capacidades sobre os pneus dependem da capacidade dos pneus, da condição dos pneus e da pressão de calibração adequada (7,6 bar). Ao substituir pneus, entre em contato com Manitowoc para saber quais são as especificações adequadas. As cargas sobre os pneus podem ser transportadas em uma velocidade máxima de 4,0 km/h em uma superfície lisa, dura, nivelada com lança retraída para o comprimento mais curto possível e centralizada sobre a dianteira. Para as capacidades de 360° sobre pneus, as travas de oscilação do eixo traseiro devem estar no lugar. Não utilize o jib com o guindaste sobre os pneus.
- A carga máxima total combinada da lança e do tabuleiro é 9070 kg. A carga máxima do tabuleiro somente é 13 610 kg.
- Não induza cargas laterais externas na lança ou no jib.

Tabela de carga métrica de 85%

CAP. DO JIB DE 5,2 m SOBRE OS ESTAB. EXT. (kg)					
Ângulo da lança principal (graus)	Ângulo de deslocamento do jib				
	0 grau		15 graus		Qualquer comprimento da lança de 30 graus
	Até a lança principal de 18,0 m	Até a lança principal de 21,5 m	Até a lança principal de 18,0 m	Até a lança principal de 21,5 m	
80	—	—	2270	2270	1590
75	3400	—	2000	2000	1410
70	2770	—	1770	1770	1270
65	2270	2090	1590	1590	1160
60	1950	1720	1430	1430	1070
55	1720	1500	1290	1290	1000
50	1540	1320	1180	1180	950
45	1380	1180	1090	1090	910
40	1270	1090	1020	1020	880
35	1180	980	980	930	860
30	1090	880	940	840	830
25	1040	790	930	780	—
20	1000	730	910	720	—
15	950	680	880	690	—
10	930	660	—	—	—
5	920	660	—	—	—
0	910	650	—	—	—

AS ÁREAS ACINZENTADAS SÃO REGIDAS PELA RESISTÊNCIA ESTRUTURAL, NÃO DEPENDEM DO TOMBAMENTO

A OPERAÇÃO DESTES EQUIPAMENTOS ALÉM DAS TABELAS DE CAPACIDADE E A NÃO OBSERVÂNCIA DAS INSTRUÇÕES É PERIGOSA E CANCELA A GARANTIA.

TRAÇÃO MÁXIMA PERMITIDA DE CABO ÚNICO = 5670 kg

CABO DO GUINCHO: diâmetro de 16 mm
6 x 19 XIPS IWRC BRILHANTE
Resistência à ruptura mín. req. = 202 kN

REDUÇÕES DE CAPACIDADE PARA DISPOSITIVOS DE MOVIMENTAÇÃO DE CARGA INSTALADOS (kg)		
	DA LANÇA PRINCIPAL	DO JIB
MOITÃO PRINCIPAL	215	N/A
GANCHO E BOLA	50	50
JIB RECOLHIDO	0	N/A
JIB INSTALADO	230	0

80024663

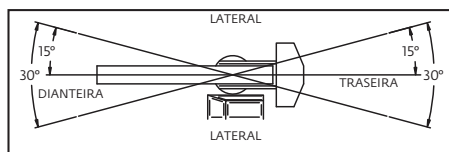

1) As cargas nominais são as capacidades máximas de elevação conforme determinado pelo raio de operação, comprimento da lança e ângulo da lança. O raio de operação é a distância horizontal a partir da projeção do eixo de rotação até a superfície de suporte, antes da carga, até o centro da linha de elevação vertical ou equipamento de elevação de carga com a carga aplicada.

2) Colunas de carga nominal para os comprimentos de lança discretos aplicam-se quando o comprimento real da lança está dentro de +/- 0,3 m do comprimento discreto. Quando o comprimento da lança ou o raio ou ambos estiverem entre os pontos listados na tabela de carga, deve ser usada a menor carga mostrada no próximo maior raio ou comprimento da lança.

3) Para um raio de operação não mostrado, use a carga nominal do próximo maior raio.

4) As cargas nominais mostradas nos estabilizadores não ultrapassam 85% do tombamento real. As cargas nominais mostradas nos pneus não ultrapassam 75% do tombamento real. Estas capacidades são baseadas em cargas suspensas livremente com o guindaste nivelado, apoiado sobre uma superfície de apoio uniforme e firme. As cargas de trabalho na prática dependem da superfície de apoio, do raio de operação e de outros fatores que afetem a estabilidade. O operador deve levar em conta ambientes perigosos, condições climáticas, experiência do pessoal e treinamento adequado.

5) Os pesos de todos os dispositivos de manuseio de carga, tais como ganchos, moitões, lingas etc., exceto o cabo de aço devem ser considerados parte da carga. Consulte a tabela de redução.

6) As capacidades sobre os estabilizadores são tanto para estabilizadores totalmente estendidos e para baixo quanto para totalmente retraídos e para baixo. As capacidades para os estabilizadores totalmente retraídos e para baixo se aplicam a qualquer configuração de estabilizador intermediária.

7) As capacidades sobre os pneus dependem da capacidade dos pneus, da condição dos pneus e da pressão de calibração adequada (7,6 bar). Ao substituir pneus, entre em contato com Manitowoc para saber quais são as especificações adequadas. As cargas sobre os pneus podem ser transportadas em uma velocidade máxima de 4,0 km/h em uma superfície lisa, dura, nivelada com lança retraída para o comprimento mais curto possível e centralizada sobre a dianteira. Para as capacidades de 360° sobre pneus, as travas de oscilação do eixo traseiro devem estar no lugar. Não utilize o jib com o guindaste sobre os pneus.

8) A carga máxima total combinada da lança e do tabuleiro é 9070 kg. A carga máxima do tabuleiro somente é 13 610 kg.

9) Não induza cargas laterais externas na lança ou no jib.

80024905YB

DIN/ISO range diagram • Diagrama de alcance DIN/ISO • Diagrama de distância DIN/ISO

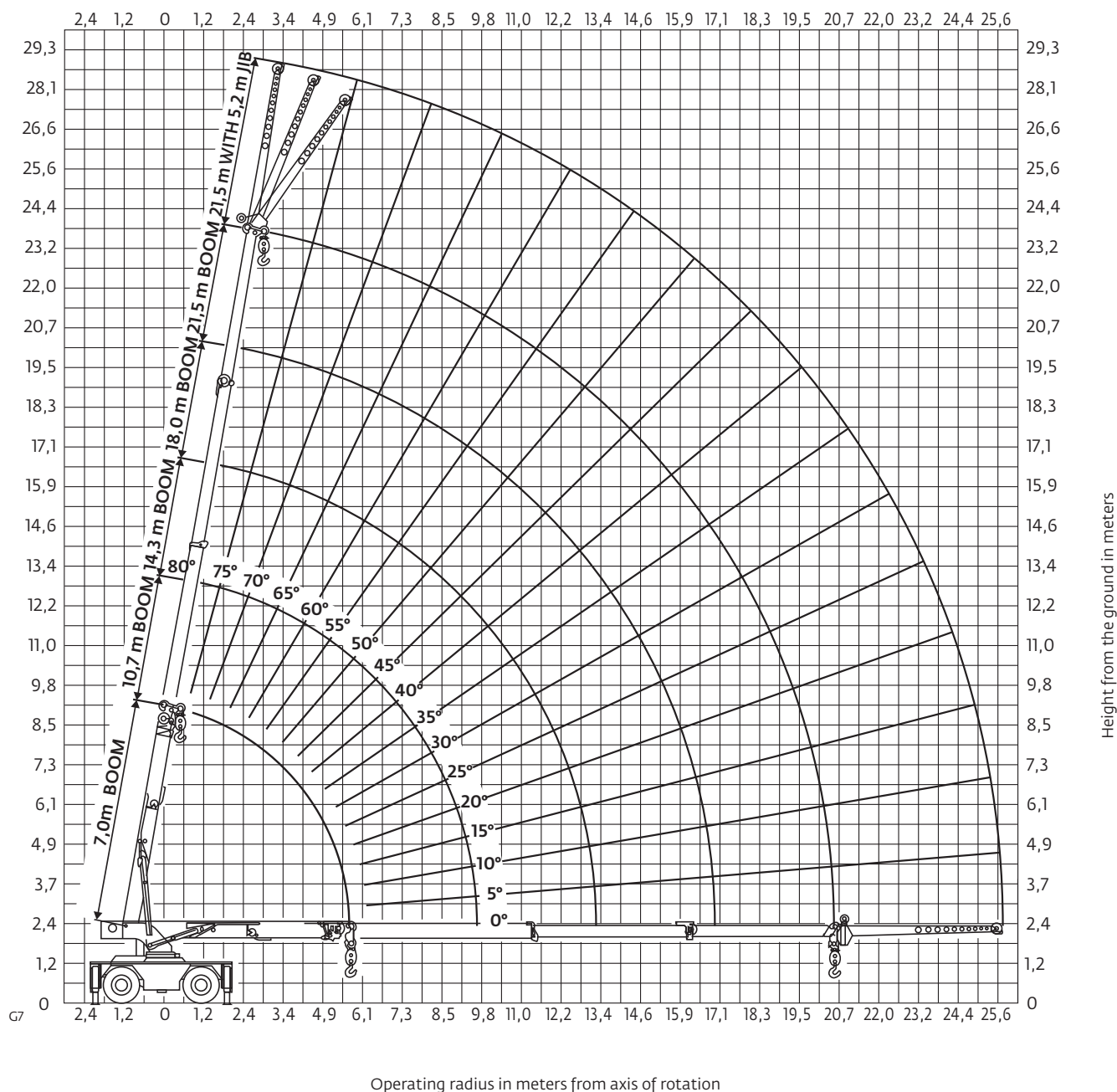

English	Español	Português do Brasil
BOOM	PLUMA	LANÇA
Height from ground in meters	Altura desde el suelo en metros	Altura em relação ao solo em metros
Operating radius in meters from axis of rotation	Radio de trabajo en metros desde el eje de rotación	Raio de operação em metros a partir do eixo de rotação
WITH	CON	COM

THIS CHART IS ONLY A GUIDE AND SHOULD NOT BE USED TO OPERATE THE CRANE.
The individual crane's load chart, operating instructions and other instructional plates must be read and understood prior to operating the crane.

ESTA TABLA ES UNA GUÍA SOLAMENTE Y NO DEBE USARSE PARA MANEJAR LA GRÚA.
La tabla de carga, instrucciones de funcionamiento y otras chapas de instrucciones de la grúa individual se deben leer y entender antes de manejar la grúa.

ESTA TABELA É APENAS UM GUIA E NÃO DEVE SER USADA PARA OPERAR O GUINDASTE.
A tabela de carga individual do guindaste, as instruções de operação e outras placas de instruções devem ser lidas e entendidas antes de operar o guindaste.

DIN/ISO load chart

MAIN BOOM LOAD RATINGS ON OUTRIGGERS Extended and Down 360° or Retracted and Down Front/Rear										MAIN BOOM LOAD RATINGS ON OUTRIGGERS Retracted and Down 360°											
Radius (m)	7,0 m Boom		10,7 m Boom		14,3 m Boom		18,0 m Boom		21,5 m Boom		Radius (m)	7,0 m Boom		10,7 m Boom		14,3 m Boom		18,0 m Boom		21,5 m Boom	
	Boom Angle (deg)	Rated Load (kg)	Boom Angle (deg)	Rated Load (kg)	Boom Angle (deg)	Rated Load (kg)	Boom Angle (deg)	Rated Load (kg)	Boom Angle (deg)	Rated Load (kg)		Boom Angle (deg)	Rated Load (kg)	Boom Angle (deg)	Rated Load (kg)	Boom Angle (deg)	Rated Load (kg)	Boom Angle (deg)	Rated Load (kg)	Boom Angle (deg)	Rated Load (kg)
2,6	64,5	22 650	73,5	15 550	78,5	15 225	80	12 600			2,6	63,5	10 675	73	9495	78	8490				
3,0	60	17 575	71	15 650	76,5	14 975					3,0	59	8805	70,5	7955	76	7220				
3,7	54	15 825	67	14 250	74	13 275	78	11 725			3,7	52,5	6625	67	6100	73,5	5640				
4,3	47	14 175	63,5	12 900	71	11 950	76	10 925	79	8255	4,3	45,5	5390	63	5010	71	4680			79	4095
4,9	39	12 100	59,5	11 825	68,5	10 875	74	10 150	77,5	7595	4,9	37	4430	59,5	4195	68,5	3950			77	3505
5,5	29	10 500	55,5	10 650	66	10 000	72	9365	75,5	7030	5,5	26	3645	55,5	3570	65,5	3375			75,5	3030
5,9	0	9545	52	9695	63,5	9070	70,5	8510	74,5	6645	5,9	0	3245	52	3225	63,5	3055			74	2760
6,7	-	-	46	7905	60	7575	67,5	7155	72	6075	6,7	-	-	46,5	2665	60	2535			72	2305
7,3	-	-	41	6785	57	6715	65	6365	70,5	5670	7,3	-	-	41,5	2295	57	2215			70	2025
7,9	-	-	36	5905	54	5965	63	5710	68,5	5330	7,9	-	-	36	1975	54	1945			68,5	1785
8,5	-	-	29	5215	51	5205	60,5	5155	67	4945	8,5	-	-	29	1710	51	1715			66,5	1580
9,1	-	-	20	4640	47,5	4660	58,5	4625	65,5	4445	9,1	-	-	20	1490	47,5	1515			65	1395
9,6	-	-	0	4255	45	4270	56,5	4240	64	4180	9,6	-	-	0	1320	45	1365			63,5	1260
10,4	-	-	-	-	40	3725	53,5	3725	61,5	3695	10,4	-	-	-	-	40	1140			61	1070
11,0	-	-	-	-	36	3380	51	3395	60	3375	11,0	-	-	-	-	36	995			59	945
11,6	-	-	-	-	31	3080	48,5	3105	57	3090	11,6	-	-	-	-	31	865			57	830
12,2	-	-	-	-	25	2815	45,5	2840	55	2845	12,2	-	-	-	-	25	755			55	730
12,8	-	-	-	-	17,5	2590	42,5	2605	53	2625	12,8	-	-	-	-	17,5	640			53	635
13,3	-	-	-	-	0	2440	40,5	2440	51,5	2465	13,3	-	-	-	-	0	560			51,5	570
14,0	-	-	-	-	-	-	36	2210	48,5	2225	14,0	-	-	-	-	36	490			48,5	475
14,6	-	-	-	-	-	-	32,5	2040	46,5	2055	14,6	-	-	-	-	32,5	405			46,5	405
15,2	-	-	-	-	-	-	28	1890	44	1900	15,2	-	-	-	-	28	330			44	340
15,8	-	-	-	-	-	-	23	1750	41,5	1760	15,8	-	-	-	-	23	260			41,5	280
16,5	-	-	-	-	-	-	16	1600	38,5	1615	16,5	-	-	-	-	16	190			38,5	215
16,9	-	-	-	-	-	-	0	1515	36,5	1535	16,9	-	-	-	-	0	150			36,5	180
17,7	-	-	-	-	-	-	-	-	32,5	1395	17,7	-	-	-	-	-	-			32,5	115
18,3	-	-	-	-	-	-	-	-	29	1295	18,3	-	-	-	-	-	-			-	-
18,9	-	-	-	-	-	-	-	-	25	1210	18,9	-	-	-	-	-	-			-	-
19,5	-	-	-	-	-	-	-	-	20	1125	19,5	-	-	-	-	-	-			-	-
20,1	-	-	-	-	-	-	-	-	13	1045	20,1	-	-	-	-	-	-			-	-
20,4	-	-	-	-	-	-	-	-	0	1010	20,4	-	-	-	-	-	-			-	-

MAIN BOOM ON RUBBER		
Any Boom Length		
Radius (m)	Front Rating (kg)	360° Rating (kg)
1,8	13 600	9525
2,6	11 300	6875
3,0	9105	5040
3,7	6525	4070
4,3	5530	3445
4,9	4435	2950
5,5	3880	2545
6,1	3425	2210
6,7	3045	1930
7,3	2710	1685
7,9	2350	1480
8,5	2050	1255
9,1	1800	1055
9,8	1550	855
10,4	1365	705
11,0	1205	575
11,6	1065	460
12,2	940	360
12,8	830	265
13,4	820	230
14,0	730	195
14,6	650	160
15,2	570	125
15,8	505	90
16,5	430	-
17,1	390	-
17,7	340	-
18,3	290	-
18,9	240	-
19,5	195	-
20,1	155	-
20,4	135	-

NOTES:
JIB CAPACITY IS LIMITED BY BOTH STRUCTURAL CAPACITY CHART AND MAIN CAPACITY CHART.

SHADED AREAS ARE GOVERNED BY STRUCTURAL STRENGTH, DO NOT RELY ON TIPPING.

OPERATION OF THIS EQUIPMENT IN EXCESS OF RATING CHARTS AND DISREGARD OF INSTRUCTIONS IS DANGEROUS AND VOIDS WARRANTY.

RATING REDUCTIONS FOR LOAD HANDLING DEVICES INSTALLED (kg)		
	FROM MAIN BOOM	FROM JIB
MAIN BLOCK	215	N/A
HOOK & BALL	50	50
JIB STOWED	0	N/A
JIB DEPLOYED	230	0

MAXIMUM PERMISSIBLE SINGLE LINE PULL = 5670 kg

HOIST ROPE: 16 mm diameter
8 x 26 XIPS IWRC BRIGHT
Min. req'd breaking strength = 258,9 kN

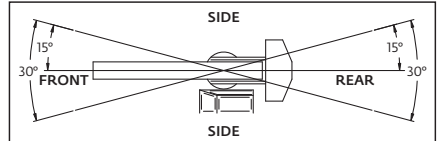

1) The rated loads are the maximum lift capacities as determined by operating radius, boom length and boom angle. The operating radius is the horizontal distance from a projection of the axis of rotation to the supporting surface, before loading, to the center of vertical hoist line or tackle with load applied.

2) Rated load columns for discrete boom lengths apply when actual boom length is within +/- 0,3 m of discrete length. When boom length or radius or both are between points listed on capacity chart, the smallest load shown at either the next larger radius or boom length shall be used.

3) For operating radius not shown, use load rating of next larger radius.

4) The rated loads shown on outriggers do not exceed 85% of actual tipping. The rated loads shown on rubber do not exceed 75% of actual tipping. These ratings are based on freely suspended loads with the crane leveled, standing on a firm, uniform supporting surface. Practical working loads depend on supporting surface, operating radius and other factors affecting stability. Hazardous surroundings, climatic conditions, experience of personnel and proper training must all be taken into account by the operator.

5) The weights of all load handling devices such as hooks, hook blocks, slings, etc., except the hoist rope, shall be considered part of the load. See reduction chart.

6) Ratings on outriggers are for either outriggers fully extended and down or fully retracted and down. Ratings for outriggers fully retracted and down will apply for any intermediate outrigger setting.

7) Ratings on rubber depend on tire capacity, condition of tires and proper inflation pressure (7,6 bar). When replacing tires, contact Manitowoc for proper specifications. Loads on rubber may be transported at a maximum speed of 4,0 km/h on a smooth, hard, level surface with boom retracted to the shortest length possible and centered over front. For 360° ratings on rubber, rear axle oscillation locks must be in place. Do not use jib with crane on rubber.

8) The maximum combined total boom and deck load is 9070 kg. The maximum deck load only is 13 610 kg.

9) Do not induce any external side loads to boom or jib.

80024905YB

DIN/ISO load chart

5,2 m JIB CAPACITY ON EXTENDED OUTRIGGERS (kg)					
Main Boom Angle (deg)	Jib Offset Angle				30° Any Boom Length
	0°		15°		
	To 18,0 m Main Boom	To 21,5 m Main Boom	To 18,0 m Main Boom	To 21,5 m Main Boom	
80	–	–	2270	2270	1590
75	3400	–	2000	2000	1410
70	2770	–	1770	1770	1270
65	2270	2090	1590	1590	1160
60	1950	1720	1430	1430	1070
55	1720	1500	1290	1290	1000
50	1540	1320	1180	1180	0950
45	1380	1180	1090	1090	0910
40	1270	1090	1020	1020	0880
35	1180	0980	0980	0930	0860
30	1090	0880	0940	0840	0830
25	1040	0790	0930	0780	–
20	1000	0730	0910	0720	–
15	0950	0680	0880	0690	–
10	0930	0660	–	–	–
5	0920	0660	–	–	–
0	0910	0650	–	–	–

RATING REDUCTIONS FOR LOAD HANDLING DEVICES INSTALLED (kg)		
	FROM MAIN BOOM	FROM JIB
MAIN BLOCK	215	N/A
HOOK & BALL	50	50
JIB STOWED	0	N/A
JIB DEPLOYED	230	0

MAXIMUM PERMISSIBLE SINGLE LINE PULL = 5670 kg

HOIST ROPE: 16 mm diameter
8 x 26 XIPS IWRC BRIGHT
Min. req'd breaking strength = 258,9 kN

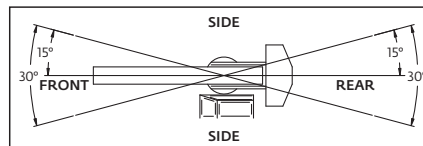

1) The rated loads are the maximum lift capacities as determined by operating radius, boom length and boom angle. The operating radius is the horizontal distance from a projection of the axis of rotation to the supporting surface, before loading, to the center of vertical hoist line or tackle with load applied.

2) Rated load columns for discrete boom lengths apply when actual boom length is within +/- 0,3 m of discrete length. When boom length or radius or both are between points listed on capacity chart, the smallest load shown at either the next larger radius or boom length shall be used.

3) For operating radius not shown, use load rating of next larger radius.

4) The rated loads shown on outriggers do not exceed 85% of actual tipping. The rated loads shown on rubber do not exceed 75% of actual tipping. These ratings are based on freely suspended loads with the crane leveled, standing on a firm, uniform supporting surface. Practical working loads depend on supporting surface, operating radius and other factors affecting stability. Hazardous surroundings, climatic conditions, experience of personnel and proper training must all be taken into account by the operator.

5) The weights of all load handling devices such as hooks, hook blocks, slings, etc., except the hoist rope, shall be considered part of the load. See reduction chart.

6) Ratings on outriggers are for either outriggers fully extended and down or fully retracted and down. Ratings for outriggers fully retracted and down will apply for any intermediate outrigger setting.

7) Ratings on rubber depend on tire capacity, condition of tires and proper inflation pressure (7.6 bar). When replacing tires, contact Manitowoc for proper specifications. Loads on rubber may be transported at a maximum speed of 4,0 km/h on a smooth, hard, level surface with boom retracted to the shortest length possible and centered over front. For 360° ratings on rubber, rear axle oscillation locks must be in place. Do not use jib with crane on rubber.

8) The maximum combined total boom and deck load is 9070 kg. The maximum deck load only is 13 610 kg.

9) Do not induce any external side loads to boom or jib.

80024905YB

Tabla de carga DIN/ISO

CAPACIDADES DE CARGA DE LA PLUMA PRINCIPAL SOBRE ESTABILIZADORES Extendidos y bajados 360° o retraídos y bajados, delanteros/traseros										CAPACIDADES DE CARGA DE LA PLUMA PRINCIPAL SOBRE ESTABILIZADORES Retraídos y bajados 360°												
Radio (m)	Pluma de 7,0 m		Pluma de 10,7 m		Pluma de 14,3 m		Pluma de 18,0 m		Pluma de 21,5 m		Radio (m)	Pluma de 7,0 m		Pluma de 10,7 m		Pluma de 14,3 m		Pluma de 18,0 m		Pluma de 21,5 m		
	Áng. de pluma (grados)	Carga nominal (kg)	Áng. de pluma (grados)	Carga nominal (kg)	Áng. de pluma (grados)	Carga nominal (kg)	Áng. de pluma (grados)	Carga nominal (kg)	Áng. de pluma (grados)	Carga nominal (kg)		Áng. de pluma (grados)	Carga nominal (kg)	Áng. de pluma (grados)	Carga nominal (kg)	Áng. de pluma (grados)	Carga nominal (kg)	Áng. de pluma (grados)	Carga nominal (kg)	Áng. de pluma (grados)	Carga nominal (kg)	
2,6	64,5	22 650	73,5	15 550	78,5	15 225	80	12 600			2,6	63,5	10 675	73	9495	78	8490					
3,0	60	17 575	71	15 650	76,5	14 975					3,0	59	8805	70,5	7955	76	7220					
3,7	54	15 825	67	14 250	74	13 275	78	11 725			3,7	52,5	6625	67	6100	73,5	5640					
4,3	47	14 175	63,5	12 900	71	11 950	76	10 925	79	8255	4,3	45,5	5390	63	5010	71	4680			79	4095	
4,9	39	12 100	59,5	11 825	68,5	10 875	74	10 150	77,5	7595	4,9	37	4430	59,5	4195	68,5	3950			73,5	3505	
5,5	29	10 500	55,5	10 650	66	10 000	72	9365	75,5	7030	5,5	26	3645	55,5	3570	65,5	3375			71,5	3030	
5,9	0	9545	52	9695	63,5	9070	70,5	8510	74,5	6645	5,9	0	3245	52	3225	63,5	3055			70	2760	
6,7			46	7905	60	7575	67,5	7155	72	6075	6,7			46,5	2665	60	2535			67,5	2305	
7,3			41	6785	57	6715	65	6365	70,5	5670	7,3			41,5	2295	57	2215			65	2025	
7,9			36	5905	54	5965	63	5710	68,5	5330	7,9			36	1975	54	1945			63	1785	
8,5			29	5215	51	5205	60,5	5155	67	4945	8,5			29	1710	51	1715			60,5	1580	
9,1			20	4640	47,5	4660	58,5	4625	65,5	4445	9,1			20	1490	47,5	1515			58,5	1395	
9,6			0	4255	45	4270	56,5	4240	64	4180	9,6			0	1320	45	1365			56,5	1260	
10,4					40	3725	53,5	3725	61,5	3695	10,4					40	1140			53,5	1070	
11,0					36	3380	51	3395	60	3375	11,0					36	995			51	945	
11,6					31	3080	48,5	3105	57	3090	11,6					31	865			48,5	830	
12,2					25	2815	45,5	2840	55	2845	12,2					25	755			45,5	730	
12,8					17,5	2590	42,5	2605	53	2625	12,8					17,5	640			42,5	635	
13,3					0	2440	40,5	2440	51,5	2465	13,3					0	560			40,5	570	
14,0							36	2210	48,5	2225	14,0									36	490	
14,6							32,5	2040	46,5	2055	14,6									32,5	405	
15,2							28	1890	44	1900	15,2									28	330	
15,8							23	1750	41,5	1760	15,8									23	260	
16,5							16	1600	38,5	1615	16,5									16	190	
16,9							0	1515	36,5	1535	16,9									0	150	
17,7									32,5	1395	17,7											
18,3										29												
18,9										25												
19,5										20												
20,1										13												
20,4										0												

Radio (m)	PLUMA PRINCIPAL SOBRE NEUMÁTICOS	
	Capacidad delantera (kg)	Capacidad 360° (kg)
1,8	13 600	9525
2,6	11 300	6875
3,0	9105	5040
3,7	6525	4070
4,3	5530	3445
4,9	4435	2950
5,5	3880	2545
6,1	3425	2210
6,7	3045	1930
7,3	2710	1685
7,9	2350	1480
8,5	2050	1255
9,1	1800	1055
9,8	1550	855
10,4	1365	705
11,0	1205	575
11,6	1065	460
12,2	940	360
12,8	830	265
13,4	820	230
14,0	730	195
14,6	650	160
15,2	570	125
15,8	505	90
16,5	430	-
17,1	390	-
17,7	340	-
18,3	290	-
18,9	240	-
19,5	195	-
20,1	155	-
20,4	135	-

NOTAS:
 LA CAPACIDAD DEL PLUMÍN ESTÁ LIMITADA POR LA TABLA DE CAPACIDADES ESTRUCTURALES Y LA TABLA DE CAPACIDADES PRINCIPAL.

LAS ZONAS SOMBREADAS SON REGULADAS POR LA RESISTENCIA ESTRUCTURAL; NO CONFÍE EN LA INCLINACIÓN DE LA GRÚA.

EL MANEJO DE ESTE EQUIPO EXCEDIENDO LAS TABLAS DE CAPACIDADES Y EL HACER CASO OMISO DE LAS INSTRUCCIONES ES PELIGROSO Y ANULA LA GARANTÍA.

- Las cargas nominales son las capacidades máximas de elevación según lo determinado por el radio de trabajo, el largo y el ángulo de la pluma. El radio de trabajo es la distancia horizontal de una proyección del eje de rotación a la superficie de apoyo, antes de cargar material, hasta el centro del cable de elevación vertical a un polipasto con carga aplicada.
- Las columnas indicando la carga nominal para los largos de pluma discretos se aplican cuando el largo real de la pluma está dentro de +/- 0,3 metro del largo discreto. Cuando el largo o el radio de la pluma, o ambos, estén entre los puntos indicados en la tabla de capacidades, se deberá usar la carga menor indicada en el próximo radio o largo de pluma mayor.
- Para un radio de trabajo no indicado, use la carga nominal del próximo radio mayor.
- Las cargas nominales indicadas sobre estabilizadores no exceden el 85% de la carga de vuelco real. Las cargas nominales indicadas sobre neumáticos no exceden el 75% de la carga de vuelco real. Estas capacidades están basadas en cargas libremente suspendidas con la grúa nivelada sobre una superficie de apoyo firme y uniforme. Las cargas de trabajo prácticas dependen de la superficie de apoyo, radio de trabajo y otros factores que afecten la estabilidad. El operador debe tomar en cuenta el entorno peligroso, las condiciones climáticas, la experiencia del personal y la capacitación adecuada.

REDUCCIONES DE CAPACIDAD PARA DISPOSITIVOS DE MANEJO DE CARGA INSTALADOS (kg)		
	DE PLUMA PRINCIPAL	DE PLUMÍN
BLOQUE PRINCIPAL	215	N/C
GANCHO Y BOLA	50	50
PLUMÍN ALMACENADO	0	N/C
PLUMÍN DESPLEGADO	230	0

TRACCIÓN MÁX. ADMISIBLE DE CABLE SENCILLO = 5670 kg

CABLE DE ELEVACIÓN: 16 mm de diámetro 8 x 26 XIPS IWRC BRIGHT Resistencia mín. a rotura req. = 258,9 kN

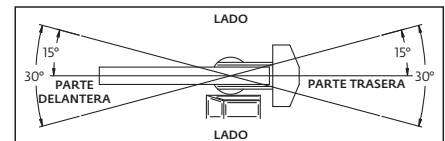

- Los pesos de todos los dispositivos de manejo de carga tales como los ganchos, aparejos de gancho, eslingas, etc., excepto el cable de elevación, deben ser considerados como parte de la carga. Vea la tabla de reducción.
- Las capacidades nominales sobre estabilizadores son para estabilizadores completamente extendidos y bajados o completamente retraídos y bajados. Las capacidades nominales para estabilizadores completamente retraídos y bajados se aplican para toda posición de estabilizador intermedia.
- Las capacidades nominales sobre neumáticos dependen de la capacidad de los neumáticos, la condición de los mismos y presión de inflado correcta (7,6 bar). En caso de reemplazar los neumáticos, comuníquese con Manitowoc para las especificaciones correctas. Las cargas sobre neumáticos pueden transportarse a una velocidad máxima de 4,0 km/h sobre una superficie nivelada, dura y uniforme con la pluma retraída al largo más corto posible y centrada sobre la parte delantera. Para capacidades de 360° sobre neumáticos, los bloques de oscilación del eje trasero deben estar colocados en su lugar. No use plumín con una grúa sobre neumáticos.
- La carga máxima total combinada de pluma y plataforma es 9070 kg. La carga máxima de plataforma solamente es 13 610 kg.
- No aplique ninguna carga lateral externa a la pluma o plumín.

80024905YB

Tabla de carga DIN/ISO

CAPACIDAD DE PLUMÍN DE 5,2 m SOBRE ESTABILIZADORES EXTENDIDOS (kg)					
Áng. pluma principal (grados)	Áng. de descentramiento de plumín				
	0°		15°		30° cualquier largo de pluma
	A pluma principal de 18,0 m	A pluma principal de 21,5 m	A pluma principal de 18,0 m	A pluma principal de 21,5 m	
80	—	—	2270	2270	1590
75	3400	—	2000	2000	1410
70	2770	—	1770	1770	1270
65	2270	2090	1590	1590	1160
60	1950	1720	1430	1430	1070
55	1720	1500	1290	1290	1000
50	1540	1320	1180	1180	0950
45	1380	1180	1090	1090	0910
40	1270	1090	1020	1020	0880
35	1180	0980	0980	0930	0860
30	1090	0880	0940	0840	0830
25	1040	0790	0930	0780	—
20	1000	0730	0910	0720	—
15	0950	0680	0880	0690	—
10	0930	0660	—	—	—
5	0920	0660	—	—	—
0	0910	0650	—	—	—

REDUCCIONES DE CAPACIDAD PARA DISPOSITIVOS DE MANEJO DE CARGA INSTALADOS (kg)		
	DE PLUMA PRINCIPAL	DE PLUMÍN
BLOQUE PRINCIPAL	215	N/C
GANCHO Y BOLA	50	50
PLUMÍN ALMACENADO	0	N/C
PLUMÍN DESPLEGADO	230	0

TRACCIÓN MÁX. ADMISIBLE DE CABLE SENCILLO = 5670 kg

CABLE DE ELEVACIÓN: 16 mm de diámetro
8 x 26 XIPS IWRC BRIGHT
Resistencia mín. a rotura req. = 258,9 kN

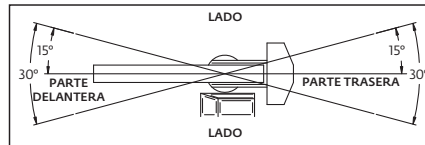

1) Las cargas nominales son las capacidades máximas de elevación según lo determinado por el radio de trabajo, el largo y el ángulo de la pluma. El radio de trabajo es la distancia horizontal de una proyección del eje de rotación a la superficie de apoyo, antes de cargar material, hasta el centro del cable de elevación vertical o un polipasto con carga aplicada.

2) Las columnas indicando la carga nominal para los largos de pluma discretos se aplican cuando el largo real de la pluma está dentro de +/- 0,3 metro del largo discreto. Cuando el largo o el radio de la pluma, o ambos, estén entre los puntos indicados en la tabla de capacidades, se deberá usar la carga menor indicada en el próximo radio o largo de pluma mayor.

3) Para un radio de trabajo no indicado, use la carga nominal del próximo radio mayor.

4) Las cargas nominales indicadas sobre estabilizadores no exceden el 85% de la carga de vuelco real. Las cargas nominales indicadas sobre neumáticos no exceden el 75% de la carga de vuelco real. Estas capacidades están basadas en cargas libremente suspendidas con la grúa nivelada sobre una superficie de apoyo firme y uniforme. Las cargas de trabajo prácticas dependen de la superficie de apoyo, radio de trabajo y otros factores que afecten la estabilidad. El operador debe tomar en cuenta el entorno peligroso, las condiciones climáticas, la experiencia del personal y la capacitación adecuada.

5) Los pesos de todos los dispositivos de manejo de carga tales como los gan-

chos, aparejos de gancho, eslingas, etc., excepto el cable de elevación, deben ser considerados como parte de la carga. Vea la tabla de reducción.

6) Las capacidades nominales sobre estabilizadores son para estabilizadores completamente extendidos y bajados o completamente retraídos y bajados. Las capacidades nominales para estabilizadores completamente retraídos y bajados se aplican para toda posición de estabilizador intermedia.

7) Las capacidades nominales sobre neumáticos dependen de la capacidad de los neumáticos, la condición de los mismos y presión de inflado correcta (7,6 bar).

En caso de reemplazar los neumáticos, comuníquese con Manitowoc para las especificaciones correctas. Las cargas sobre neumáticos pueden transportarse a una velocidad máxima de 4,0 km/h sobre una superficie nivelada, dura y uniforme con la pluma retraída al largo más corto posible y centrada sobre la parte delantera. Para capacidades de 360° sobre neumáticos, los bloques de oscilación del eje trasero deben estar colocados en su lugar. No use plumín con una grúa sobre neumáticos.

8) La carga máxima total combinada de pluma y plataforma es 9070 kg. La carga máxima de plataforma solamente es 13 610 kg.

9) No aplique ninguna carga lateral externa a la pluma o plumín.

80024905YB

Tabela de carga DIN/ISO

CAPACIDADES DE CARGA DA LANÇA PRINCIPAL SOBRE OS ESTABILIZADORES Estendidos e abaixados 360° ou retraídos e abaixados dianteiro/traseiro										CAPACIDADES DE CARGA DA LANÇA PRINCIPAL SOBRE OS ESTABILIZADORES Retraídos e abaixados 360°										
Lança de 7,0 m		Lança de 10,7 m		Lança de 14,3 m		Lança de 18,0 m		Lança de 21,5 m		Lança de 7,0 m		Lança de 10,7 m		Lança de 14,3 m		Lança de 18,0 m		Lança de 21,5 m		
Raio (m)	Ângulo da lança (graus)	Carga nominal (kg)	Ângulo da lança (graus)	Carga nominal (kg)	Ângulo da lança (graus)	Carga nominal (kg)	Ângulo da lança (graus)	Carga nominal (kg)	Ângulo da lança (graus)	Carga nominal (kg)	Raio (m)	Ângulo da lança (graus)	Carga nominal (kg)	Ângulo da lança (graus)	Carga nominal (kg)	Ângulo da lança (graus)	Carga nominal (kg)	Ângulo da lança (graus)	Carga nominal (kg)	
2,6	64,5	22 650	73,5	15 550	78,5	15 225	80	12 600			2,6	63,5	10 675	73	9495	78	8490			
3,0	60	17 575	71	15 650	76,5	14 975					3,0	59	8805	70,5	7955	76	7220			
3,7	54	15 825	67	14 250	74	13 275	78	11 725			3,7	52,5	6625	67	6100	73,5	5640			
4,3	47	14 175	63,5	12 900	71	11 950	76	10 925	79	8255	4,3	45,5	5390	63	5010	71	4680	79	4095	
4,9	39	12 100	59,5	11 825	68,5	10 875	74	10 150	77,5	7595	4,9	37	4430	59,5	4195	68,5	3950	77,5	3505	
5,5	29	10 500	55,5	10 650	66	10 000	72	9365	75,5	7030	5,5	26	3645	55,5	3570	65,5	3375	75,5	3030	
5,9	0	9545	52	9695	63,5	9070	70,5	8510	74,5	6645	5,9	0	3245	52	3225	63,5	3055	74,5	2760	
6,7			46	7905	60	7575	67,5	7155	72	6075	6,7			46,5	2665	60	2535	72	2305	
7,3			41	6785	57	6715	65	6365	70,5	5670	7,3			41,5	2295	57	2215	70,5	2025	
7,9			36	5905	54	5965	63	5710	68,5	5330	7,9			36	1975	54	1945	68,5	1785	
8,5			29	5215	51	5205	60,5	5155	67	4945	8,5			29	1710	51	1715	60,5	1580	
9,1			20	4640	47,5	4660	58,5	4625	65,5	4445	9,1			20	1490	47,5	1515	58,5	1395	
9,6			0	4255	45	4270	56,5	4240	64	4180	9,6			0	1320	45	1365	56,5	1260	
10,4					40	3725	53,5	3725	61,5	3695	10,4					40	1140	53,5	1100	
11,0					36	3380	51	3395	60	3375	11,0					36	995	51	980	
11,6					31	3080	48,5	3105	57	3090	11,6					31	865	48,5	865	
12,2					25	2815	45,5	2840	55	2845	12,2					25	755	45,5	760	
12,8					17,5	2590	42,5	2605	53	2625	12,8					17,5	640	42,5	665	
13,3					0	2440	40,5	2440	51,5	2465	13,3					0	560	40,5	595	
14,0							36	2210	48,5	2225	14,0						36	490	48,5	475
14,6							32,5	2040	46,5	2055	14,6						32,5	405	46,5	405
15,2							28	1890	44	1900	15,2						28	330	44	340
15,8							23	1750	41,5	1760	15,8						23	260	41,5	280
16,5							16	1600	38,5	1615	16,5						16	190	38,5	215
16,9							0	1515	36,5	1535	16,9						0	150	36,5	180
17,7									32,5	1395	17,7								32,5	115
18,3									29	1295	18,3									
18,9									25	1210	18,9									
19,5									20	1125	19,5									
20,1									13	1045	20,1									
20,4									0	1010	20,4									

LANÇA PRINCIPAL SOBRE PNEUS		
Qualquer comprimento da lança		
Raio (m)	Capacidade dianteira (kg)	Capacidade de 360° (kg)
1,8	13 600	9525
2,6	11 300	6875
3,0	9105	5040
3,7	6525	4070
4,3	5530	3445
4,9	4435	2950
5,5	3880	2545
6,1	3425	2210
6,7	3045	1930
7,3	2710	1685
7,9	2350	1480
8,5	2050	1255
9,1	1800	1055
9,8	1550	855
10,4	1365	705
11,0	1205	575
11,6	1065	460
12,2	940	360
12,8	830	265
13,4	820	230
14,0	730	195
14,6	650	160
15,2	570	125
15,8	505	90
16,5	430	-
17,1	390	-
17,7	340	-
18,3	290	-
18,9	240	-
19,5	195	-
20,1	155	-
20,4	135	-

NOTAS:
A CAPACIDADE DO JIB É LIMITADA PELA TABELA DE CAPACIDADE ESTRUTURAL E PELA TABELA DE CAPACIDADE PRINCIPAL.

AS ÁREAS ACINZENTADAS SÃO REGIDAS PELA RESISTÊNCIA ESTRUTURAL, NÃO DEPENDEM DO TOMBAMENTO

A OPERAÇÃO DESTA EQUIPAMENTO ALÉM DAS TABELAS DE CAPACIDADE E A NÃO OBSERVÂNCIA DAS INSTRUÇÕES É PERIGOSA E CANCELA A GARANTIA.

- As cargas nominais são as capacidades máximas de elevação conforme determinado pelo raio de operação, comprimento da lança e ângulo da lança. O raio de operação é a distância horizontal a partir da projeção do eixo de rotação até a superfície de suporte, antes da carga, até o centro da linha de elevação vertical ou equipamento de elevação de carga com a carga aplicada.
- Colunas de carga nominal para os comprimentos de lança discretos aplicam-se quando o comprimento real da lança está dentro de +/- 0,3 m do comprimento discreto. Quando o comprimento da lança ou o raio ou ambos estiverem entre os pontos listados na tabela de carga, deve ser usada a menor carga mostrada no próximo maior raio ou comprimento da lança.
- Para um raio de operação não mostrado, use a carga nominal do próximo maior raio.
- As cargas nominais mostradas nos estabilizadores não ultrapassam 85% do tombamento real. As cargas nominais mostradas nos pneus não ultrapassam 75% do tombamento real. Estas capacidades são baseadas em cargas suspensas livremente com o guindaste nivelado, apoiado sobre uma superfície de apoio uniforme e firme. As cargas de trabalho na prática dependem da superfície de apoio, do raio de operação e de outros fatores que afetem a estabilidade. O operador deve levar em conta ambientes perigosos, condições climáticas, experiência do pessoal e treinamento adequado.

REDUÇÕES DE CAPACIDADE PARA DISPOSITIVOS DE MOVIMENTAÇÃO DE CARGA INSTALADOS (kg)		
	DA LANÇA PRINCIPAL	DO JIB
MOITÃO PRINCIPAL	215	N/A
GANCHO E BOLA	50	50
JIB RECOLHIDO	0	N/A
JIB INSTALADO	230	0

TRAÇÃO MÁXIMA PERMITIDA DE CABO ÚNICO = 5670 kg

CABO DO GUINCHO: diâmetro de 16 mm
8 x 26 XIPS IWRC BRILHANTE
Resistência à ruptura mín. req. = 258,9 kN

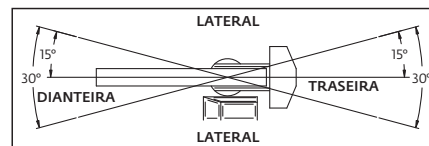

5) Os pesos de todos os dispositivos de manuseio de carga, tais como ganchos, moitões, lingas etc., exceto o cabo de aço devem ser considerados parte da carga. Consulte a tabela de redução.

6) As capacidades sobre os estabilizadores são tanto para estabilizadores totalmente estendidos e para baixo quanto para totalmente retraídos e para baixo. As capacidades para os estabilizadores totalmente retraídos e para baixo se aplicam a qualquer configuração de estabilizador intermediária.

7) As capacidades sobre os pneus dependem da capacidade dos pneus, da condição dos pneus e da pressão de calibração adequada (7,6 bar). Ao substituir pneus, entre em contato com Manitowoc para saber quais são as especificações adequadas. As cargas sobre os pneus podem ser transportadas em uma velocidade máxima de 4,0 km/h em uma superfície lisa, dura, nivelada com lança retraída para o comprimento mais curto possível e centralizada sobre a dianteira. Para as capacidades de 360° sobre pneus, as travas de oscilação do eixo traseiro devem estar no lugar. Não utilize o jib com o guindaste sobre os pneus.

8) A carga máxima total combinada da lança e do tabuleiro é 9070 kg. A carga máxima do tabuleiro somente é 13 610 kg.

9) Não induza cargas laterais externas na lança ou no jib. 80024905YB

ESTA TABELA É APENAS UM GUIA E NÃO DEVE SER USADA PARA OPERAR O GUINDASTE.

A tabela de carga individual do guindaste, as instruções de operação e outras placas de instruções devem ser lidas e entendidas antes de operar o guindaste.

Tabela de carga DIN/ISO

CAPACIDADE DO JIB DE 5,2 m SOBRE ESTABILIZADORES ESTENDIDOS (kg)					
Ângulo da lança principal (graus)	Ângulo de deslocamento do jib				Qualquer comprimento da lança a 30°
	0°		15°		
	Até a lança principal de 18,0 m	Até a lança principal de 21,5 m	Até a lança principal de 18,0 m	Até a lança principal de 21,5 m	
80	–	–	2270	2270	1590
75	3400	–	2000	2000	1410
70	2770	–	1770	1770	1270
65	2270	2090	1590	1590	1160
60	1950	1720	1430	1430	1070
55	1720	1500	1290	1290	1000
50	1540	1320	1180	1180	0950
45	1380	1180	1090	1090	0910
40	1270	1090	1020	1020	0880
35	1180	0980	0980	0930	0860
30	1090	0880	0940	0840	0830
25	1040	0790	0930	0780	–
20	1000	0730	0910	0720	–
15	0950	0680	0880	0690	–
10	0930	0660	–	–	–
5	0920	0660	–	–	–
0	0910	0650	–	–	–

REDUÇÕES DE CAPACIDADE PARA DISPOSITIVOS DE MOVIMENTAÇÃO DE CARGA INSTALADOS (kg)		
	DA LANÇA PRINCIPAL	DO JIB
MOITÃO PRINCIPAL	215	N/A
GANCHO E BOLA	50	50
JIB RECOLHIDO	0	N/A
JIB INSTALADO	230	0

TRAÇÃO MÁXIMA PERMITIDA DE CABO ÚNICO = 5670 kg

CABO DO GUINCHO: diâmetro de 16 mm
8 x 26 XIPS IWRC BRILHANTE
Resistência à ruptura mín. req. = 258,9 kN

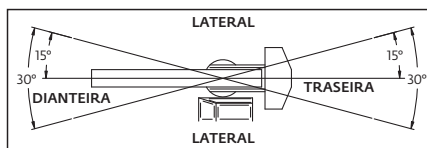

1) As cargas nominais são as capacidades máximas de elevação conforme determinado pelo raio de operação, comprimento da lança e ângulo da lança. O raio de operação é a distância horizontal a partir da projeção do eixo de rotação até a superfície de suporte, antes da carga, até o centro da linha de elevação vertical ou equipamento de elevação de carga com a carga aplicada.

2) Colunas de carga nominal para os comprimentos de lança discretos aplicam-se quando o comprimento real da lança está dentro de +/- 0,3 m do comprimento discreto. Quando o comprimento da lança ou o raio ou ambos estiverem entre os pontos listados na tabela de carga, deve ser usada a menor carga mostrada no próximo maior raio ou comprimento da lança.

3) Para um raio de operação não mostrado, use a carga nominal do próximo maior raio.

4) As cargas nominais mostradas nos estabilizadores não ultrapassam 85% do tombamento real. As cargas nominais mostradas nos pneus não ultrapassam 75% do tombamento real. Estas capacidades são baseadas em cargas suspensas livremente com o guindaste nivelado, apoiado sobre uma superfície de apoio uniforme e firme. As cargas de trabalho na prática dependem da superfície de apoio, do raio de operação e de outros fatores que afetem a estabilidade. O operador deve levar em conta ambientes perigosos, condições climáticas, experiência do pessoal e treinamento adequado.

5) Os pesos de todos os dispositivos de manuseio de carga, tais como ganchos, moitões, lingas etc., exceto o cabo de aço devem ser considerados parte da carga. Consulte a tabela de redução.

6) As capacidades sobre os estabilizadores são tanto para estabilizadores totalmente estendidos e para baixo quanto para totalmente retraídos e para baixo. As capacidades para os estabilizadores totalmente retraídos e para baixo se aplicam a qualquer configuração de estabilizador intermediária.

7) As capacidades sobre os pneus dependem da capacidade dos pneus, da condição dos pneus e da pressão de calibração adequada (7,6 bar). Ao substituir pneus, entre em contato com Manitowoc para saber quais são as especificações adequadas. As cargas sobre os pneus podem ser transportadas em uma velocidade máxima de 4,0 km/h em uma superfície lisa, dura, nivelada com lança retraída para o comprimento mais curto possível e centralizada sobre a dianteira. Para as capacidades de 360° sobre pneus, as travas de oscilação do eixo traseiro devem estar no lugar. Não utilize o jib com o guindaste sobre os pneus.

8) A carga máxima total combinada da lança e do tabuleiro é 9070 kg. A carga máxima do tabuleiro somente é 13 610 kg.























9) Não induza cargas laterais externas na lança ou no jib.

80024905YB

ESTA TABELA É APENAS UM GUIA E NÃO DEVE SER USADA PARA OPERAR O GUINDASTE.

A tabela de carga individual do guindaste, as instruções de operação e outras placas de instruções devem ser lidas e entendidas antes de operar o guindaste.

Symbols glossary • Glosario de símbolos • Glossário de símbolos

	Axles Ejes Eixos		Counterweight Contrapeso Contrapeso		Grade Pendiente Grau		Outriggers Estabilizadores Estabilizadores
	Boom Pluma Lança		Drive Tracción Acionamento		Heavy duty jib Plumín de servicio severo Jib para serviços pesados		Radio Radio Raio
	Boom elevation Elevación de pluma Elevação da lança		Electrical system Sistema eléctrico Sistema elétrico		Hoist Malacate Guincho		Rotation Rotación Rotação
	Boom extension Extensión de la pluma Extensão da lança		Engine Motor Motor		Hookblock Aparejo de gancho Moitão de gancho		Speed Velocidad Velocidade
	Boom length Largo de pluma Comprimento da lança		Extension Extensión Extensão		Hydraulic system Sistema hidráulico Sistema hidráulico		Steering Dirección Direção
	Boom nose Punta de la pluma Extremidade da lança		Frame Bastidor Estrutura		Lights Luces Luzes		Suspension Suspensión Suspensão
	Brakes Frenos Freios		Fuel tank capacity Capacidad de tanque de combustible Capacidade do tanque de combustível		Oil Aceite Óleo		Swing Giro Giro
	Cab Cabina Cabine		Gear Engranaje Engrenagem		Outrigger controls Controles de estabilizadores Controles de estabilizador		Tires Neumáticos Pneus
							Transmission Transmisión Transmissão

THIS CHART IS ONLY A GUIDE AND SHOULD NOT BE USED TO OPERATE THE CRANE.

The individual crane's load chart, operating instructions and other instructional plates must be read and understood prior to operating the crane.

ESTA TABLA ES UNA GUÍA SOLAMENTE Y NO DEBE USARSE PARA MANEJAR LA GRÚA.

La tabla de carga, instrucciones de funcionamiento y otras chapas de instrucciones de la grúa individual se deben leer y entender antes de manejar la grúa.

ESTA TABELA É APENAS UM GUIA E NÃO DEVE SER USADA PARA OPERAR O GUINDASTE.

A tabela de carga individual do guindaste, as instruções de operação e outras placas de instruções devem ser lidas e entendidas antes de operar o guindaste.

Maniowoc Cranes

Regional headquarters • Sedes regionales • Sedes regionais

Americas

Maniowoc, Wisconsin, USA
Tel: +1 920 684 6621
Fax: +1 920 683 6277

Shady Grove, Pennsylvania, USA
Tel: +1 717 597 8121
Fax: +1 717 597 4062

Europe, Middle East, Africa

Ecully, France
Tel: +33 (0)4 72 18 20 20
Fax: +33 (0)4 72 18 20 00

China

Shanghai, China
Tel: +86 21 6457 0066
Fax: +86 21 6457 4955

Greater Asia-Pacific

Singapore
Tel: +65 6264 1188
Fax: +65 6862 4040

Regional offices • Oficinas regionales • Escritórios regionais

Chile

Santiago
Maniowoc Cranes
America del Sur
Rosario Norte 615
Oficina 1801
Las Condes Santiago
Chile
Telefono 56 2 923 8500

Mexico

Monterrey
Maniowoc Crane Group Mexico
Ave. Lazaro Cardenas #1810 Piso 11
Oficina 1108
Torre Capitel Colonia
Paseo Residencial
CP. 64920, Monterrey, N.L.
Mexico
Telefono 52 8 113 53 0300

Brazil

Barueri
Rua São Paulo, 157
Alphaville Industrial,
Barueri SP
06465-130
Brazil
Telefone +55 11 3103 0228

This document is non-contractual. Constant improvement and engineering progress make it necessary that we reserve the right to make specification, equipment, and price changes without notice. Illustrations shown may include optional equipment and accessories and may not include all standard equipment.

Este documento no es contractual. El perfeccionamiento constante y el avance tecnológico hacen necesario que la empresa se reserve el derecho de efectuar cambios en las especificaciones, equipo y precios sin previo aviso. En las ilustraciones se puede incluir equipo y accesorios opcionales y es posible que no se muestre el equipo normal.

Este documento não se reveste de qualquer carácter contratual. A introdução constante de melhorias e o progresso da engenharia tornam necessário reservarmos o direito de introduzir alterações nas características técnicas, no equipamento e no preço sem qualquer aviso prévio. As ilustrações aqui apresentadas podem incluir equipamento e acessórios adicionais, podendo não incluir todo o equipamento padrão.